

(予選リーグ) 8:30

A	氏名	所属	桑原	金田	堤	勝敗	勝率	順位
1	桑原 泰士	T-style26TC	○6 2	○6 0	2 0	2.86	1	
2	金田 琉吾	グローバルアリーナ	●2 6	○6 4	1 1	1.44	2	
3	堤 友輝	ジョイパークテニス	●0 6	●4 6	0 2	0.25	3	

B	氏名	所属	永淵	森	富永	勝敗	勝率	順位
4	永淵 悠希	ファイナルズTC	●2 6	●4 6	0 2	0.33	3	
5	森 篤輝	佐賀GTC	○6 2	○6 0	2 0	2.86	1	
6	富永 快	トリームTS	○6 4	●0 6	1 1	1.38	2	

C	氏名	所属	浦川	黒川	坂本	勝敗	勝率	順位
7	浦川 恭平	筑紫野LTC	○6 0	●5 7	1 1	1.61	2	
8	黒川 凌	TSK	●0 6	●0 6	0 2	0.00	3	
9	坂本 昇太郎	ルーセントTA熊本	○7 5	○6 0	2 0	2.72	1	

D	氏名	所属	三原	古賀	阿南	勝敗	勝率	順位
10	三原 快斗	海の中道M&T	○6 0	○6 4	2 0	2.75	1	
11	古賀 怜	ITS九州	●0 6	●4 6	0 2	0.25	3	
12	阿南 公規	トリームTS	●4 6	○6 4	1 1	1.50	2	

E	氏名	所属	草場	黒川	平野	勝敗	勝率	順位
13	草場 寛允	春日西TC	○6 2	●4 6	1 1	1.56	2	
14	黒川 峻	TSK	●2 6	●2 6	0 2	0.25	3	
15	平野 朝陽	T-style26TC	○6 4	○6 2	2 0	2.67	1	

F	氏名	所属	草野	中村	西面	勝敗	勝率	順位
16	草野 純平	若久TC	○6 4	○6 1	2 0	2.71	1	
17	中村 侑維	トリームTS	●4 6	●4 6	0 2	0.40	3	
18	西面 拓海	筑紫野LTC	●1 6	○6 4	1 1	1.41	2	

G	氏名	所属	大野	安藤	谷口	勝敗	勝率	順位
19	大野 凌雅	筑紫野LTC	○6 1	○6 2	2 0	2.80	1	
20	安藤 祐基	RSP	●1 6	○6 3	1 1	1.44	2	
21	谷口 草介	トリームTS	●2 6	●3 6	0 2	0.29	3	

H	氏名	所属	諸隈	佐藤	富田	勝敗	勝率	順位
22	諸隈 開	佐賀GTC	●5 6	○6 0	1 1	1.65	2	
23	佐藤 慎之助	刈ービレッジTC	○6 5	○6 2	2 0	2.63	1	
24	富田 昇吾	テニスDIVO	●0 6	●2 6	0 2	0.14	3	

I	氏名	所属	立石	西	大橋	勝敗	勝率	順位
25	立石 大悟	海の中道M&T	○6 4	○6 2	2 0	2.67	1	
26	西 優凪	BSSA久留米	●4 6	○6 1	1 1	1.59	2	
27	大橋 颯太	九州国際TC	●2 6	●1 6	0 2	0.20	3	

J	氏名	所属	道庭	宮田	江口	勝敗	勝率	順位
28	道庭 来斗	グランディールTC	○6 3	○6 1	2 0	2.75	1	
29	宮田 卓侑	トリームTS	●3 6	○6 0	1 1	1.60	2	
30	江口 大翔	EARNEST T.A	●1 6	●0 6	0 2	0.08	3	

K	氏名	所属	宮原	小柳	白石	勝敗	勝率	順位
31	宮原 一心	浮羽テニス倶楽部	○6 0	○6 4	2 0	2.75	1	
32	小柳 慶悟	木下庭球塾	●0 6	●1 6	0 2	0.08	3	
33	白石 蒼士郎	筑紫野LTC	●4 6	○6 1	1 1	1.59	2	

L	氏名	所属	徳永	中村	山内	勝敗	勝率	順位
34	徳永 陽紀	トリームTS	○6 1	○6 3	2 0	2.75	1	
35	中村 謙斗	ITS九州	●1 6	●6 7 4	0 2	0.35	3	
36	山内 昌空	佐賀GTC	●3 6	○7 6 4	1 1	1.45	2	

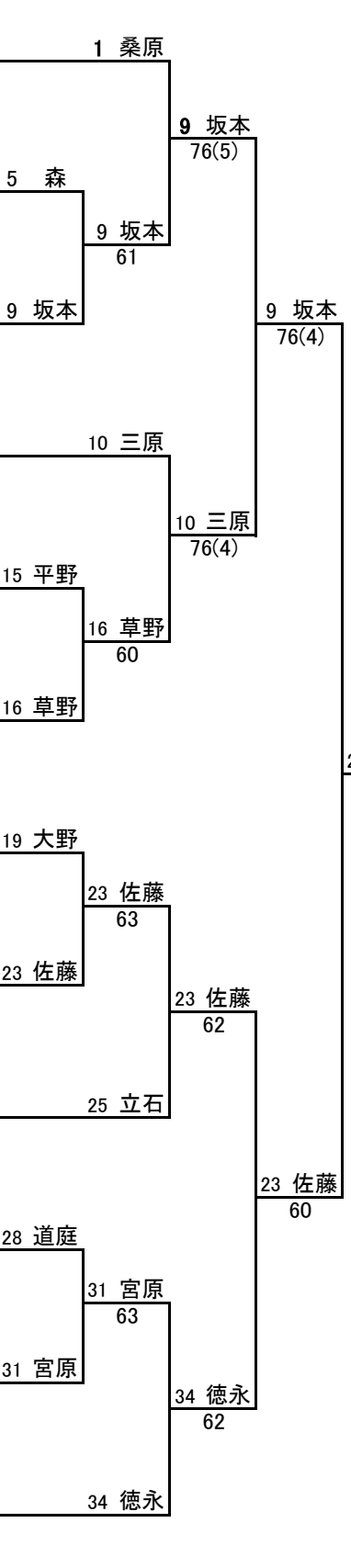

(マスターズ出場がかかった場合のみ)

(3~4位決定戦)

(5位決定戦)

(9位決定戦)

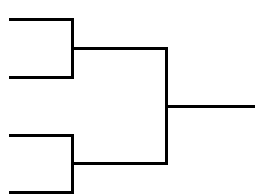
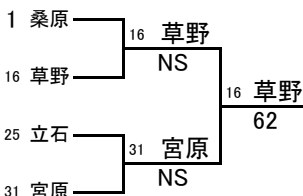
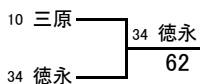

9:30

A	氏名	所属	吉武	北島	喜久川	藤瀬	勝敗	勝率	順位
1	吉武 真輝	グローバルアリーナ		○6 1	●5 7	○6 1	2 1	2.65	2
2	北島 樹	フライトテニスセンター	●1 6		●0 6	○6 2	1 2	1.33	3
3	喜久川 楓	美東小	○7 5	○6 0		○6 0	3 0	3.79	1
4	藤瀬 純平	STT	●1 6	●2 6	●0 6		0 3	0.20	4

8:00

B	氏名	所属	河野	林田	本村	勝敗	勝率	順位
5	河野 広夢	ITS九州		○6 1	○6 3	2 0	2.75	1
6	林田 稜真	SNTC	●1 6		●0 6	0 2	0.08	3
7	本村 凌雅	南島原ジュニア	●3 6	○6 0		1 1	1.60	2

8:00

C	氏名	所属	松林	菅生	山脇	勝敗	勝率	順位
8	松林 翼	ドリームTS		○6 4	●2 6	1 1	1.44	2
9	菅生 楓貴	ﾌﾌ	●4 6		●1 6	0 2	0.29	3
10	山脇 陽夕	チームシエムストン	○6 2	○6 1		2 0	2.80	1

8:00

D	氏名	所属	糸山	中村	村山	勝敗	勝率	順位
11	糸山 太基	ファイナルズJr		○6 0	○6 2	2 0	2.86	1
12	中村 唯人	MC.FORD	●0 6		●0 6	0 2	0.00	3
13	村山 貴哉	フライトテニスセンター	●2 6	○6 0		1 1	1.57	2

8:00

E	氏名	所属	森西	田之上	青木	勝敗	勝率	順位
14	森西 晃太郎	福岡パシフィック		○6 2	○6 0	2 0	2.86	1
15	田之上 奥紀	GCSアカデミー	●2 6		○6 2	1 1	1.50	2
16	青木 惟晏	ドリームTS	●0 6	●2 6		0 2	0.14	3

8:00

F	氏名	所属	小林	吉岡	笹木	勝敗	勝率	順位
17	小林 洸士郎	海の中道M&T		○6 0	○6 1	2 0	2.92	1
18	吉岡 慶大	ﾌﾌ	●0 6		●0 6	0 2	0.00	3
19	笹木 優太	フライトテニスセンター	●1 6	○6 0		1 1	1.54	2

8:00

G	氏名	所属	白石	前田	城下	勝敗	勝率	順位
20	白石 翔太郎	筑紫野LTC		○6 1	○6 1	2 0	2.86	1
21	前田 健伸	ITS九州Jr	●1 6		○6 3	1 1	1.44	2
22	城下 潤	刈ーンビレッジTC	●1 6	●3 6		0 2	0.25	3

8:00

H	氏名	所属	安田	中村	小川	勝敗	勝率	順位
23	安田 竜馬	グランディールTC		●6 7 3	●0 6	0 2	0.32	3
24	中村 健輔	GCSアカデミー	○7 6 3		●0 6	1 1	1.37	2
25	小川 凌鷲	筑紫野LTC	○6 0	○6 0		2 0	3.00	1

8:00

I	氏名	所属	五十嵐	佐尾	黒木	勝敗	勝率	順位
26	五十嵐 淳	GCSアカデミー		●2 6	○6 4	1 1	1.44	2
27	佐尾 祐輔	宇城ジュニアレゼン	○6 2		●0 6	1 1	1.43	3
28	黒木 奏志	福岡パシフィック	●4 6	○6 0		1 1	1.63	1

9:30

S	氏名	所属	清武	池田	岩本	勝敗	勝率	順位
56	清武 亮太	TEAM-I		●1 6	●4 6	0 2	0.29	3
57	池田 武嶺	佐賀GTC	○6 1		●1 6	1 1	1.50	2
58	岩本 翔広	フライトテニスセンター	○6 4	○6 1		2 0	2.71	1

9:30

T	氏名	所属	西尾	三宮	戸次	勝敗	勝率	順位
59	西尾 樹	STT		○6 3	○6 2	2 0	2.71	1
60	三宮 颯真	EARNEST T.A	●3 6		○6 1	1 1	1.56	2
61	戸次 大翔	フライトテニスセンター	●2 6	●1 6		0 2	0.20	3

9:30

U	氏名	所属	濱田	峰松	井上	勝敗	勝率	順位
62	濱田 理久	ライジングサンHJC		○6 0	○8 0	2 0	3.00	1
63	峰松 慶樹	TSK	●0 6		●0 6	0 2	0.00	3
64	井上 蒼空	ドリームTS	●0 8	○6 0		1 1	1.43	2

9:30

V	氏名	所属	床田	富田	鹿島	勝敗	勝率	順位
65	床田 隼都	グランディールTC		○6 2	○6 2	2 0	2.75	1
66	富田 悠翔	げんきキッズ	●2 6		●5 7	0 2	0.35	3
67	鹿島 悠生	STT	●2 6	○7 5		1 1	1.45	2

9:30

W	氏名	所属	秋山	寺本	本田	勝敗	勝率	順位
68	秋山 直毅	ドリームTS		○6 0	○6 3	2 0	2.80	1
69	寺本 柁真	ITS九州Jr	●0 6		●0 6	0 2	0.00	3
70	本田 晴人	柳高ジュニアATC	●3 6	○6 0		1 1	1.60	2

9:30

X	氏名	所属	吉野	西村	安藤	勝敗	勝率	順位
71	吉野 陽翔	海の中道M&T		○6 0	●4 6	1 1	1.63	2
72	西村 悠太郎	佐賀GTC	●0 6		●0 6	0 2	0.00	3
73	安藤 大和	MC.FORD	○6 4	○6 0		2 0	2.75	1

9:30

Y	氏名	所属	井上	田畠	大神	勝敗	勝率	順位
74	井上 温仁	福岡パシフィック		○6 0	○6 1	2 0	2.92	1
75	田畠 玄太郎	ジョイパークテニスセンター	●0 6		●0 6	0 2	0.00	3
76	大神 慶	春日西TC	●1 6	○6 0		1 1	1.54	2

8:00 鷹ノ巣公園

Z	氏名	所属	川原	小山	井上	勝敗	勝率	順位
77	川原 功聖	ﾌﾌ		○6 0	○8 1	2 0	2.93	1
78	小山 将生	ITS九州Jr	●0 6		●0 6	0 2	0.00	3
79	井上 美海	ドリームTS	●1 8	○6 0		1 1	1.47	2

8:30

J	氏名	所属	児島	大原	片渕	勝敗	勝率	順位
29	児島 龍太郎	長崎TLD		○6 1	○6 1	2 0	2.86	1
30	大原 大知	舞ヶ丘TC	●1 6		○6 4	1 1	1.41	2
31	片渕 恭佑	STT	●1 6	●4 6		0 2	0.29	3

8:30

K	氏名	所属	永渕	白石	水野	勝敗	勝率	順位
32	永渕 一樹	ファイナルスTC		○7 5	○6 0	2 0	2.72	1
33	白石 祐樹	海星ジュニア	●5 7		○6 0	1 1	1.61	2
34	水野 登慧	ラフ	●0 6	●0 6		0 2	0.00	3

8:30

L	氏名	所属	馬場	光武	安宅	勝敗	勝率	順位
35	馬場 翼	海の中道M&T		○6 2	○6 0	2 0	2.86	1
36	光武 拓海	TSK	●2 6		●4 6	0 2	0.33	3
37	安宅 優喜	プライトテニスセンター	●0 6	○6 4		1 1	1.38	2

8:30

M	氏名	所属	松本	深川	柴山	勝敗	勝率	順位
38	松本 拓真	テニスDIVO		○6 1	○6 2	2 0	2.80	1
39	深川 夢陸	佐賀GTC	●1 6		●0 6	0 2	0.08	3
40	柴山 和也	ドリームTS	●2 6	○6 0		1 1	1.57	2

8:30

N	氏名	所属	木河	古賀	今村	勝敗	勝率	順位
41	木河 瞭	team.縁		○6 0	○6 1	2 0	2.92	1
42	古賀 圭	南島原ジュニア	●0 6		●4 6	0 2	0.25	3
43	今村 圭佑	STT	●1 6	○6 4		1 1	1.41	2

8:30

O	氏名	所属	山地	青山	戸次	勝敗	勝率	順位
44	山地 鳳介	ドリームTS		○6 0	○8 1	2 0	2.93	1
45	青山 翔琉	太閤TC	●0 6		●0 6	0 2	0.00	3
46	戸次 祥大	プライトテニスセンター	●1 8	○6 0		1 1	1.47	2

8:30

P	氏名	所属	日野	前田	中村	勝敗	勝率	順位
47	日野 智仁	T-style26TC		●3 6	●0 6	0 2	0.20	3
48	前田 真演	木下庭球塾	○6 3		●0 6	1 1	1.40	2
49	中村 勇槻	Rise TC	○6 0	○6 0		2 0	3.00	1

8:30

Q	氏名	所属	大坪	末竹	吉村	勝敗	勝率	順位
50	大坪 勇翔	風.Jr		○6 1	○6 1	2 0	2.86	1
51	末竹 徹平	クリーンビレッジTC	●1 6		○6 0	1 1	1.54	2
52	吉村 空流	油山TC	●1 6	●0 6		0 2	0.08	3

8:00 鷹ノ巣公園

AG	氏名	所属	太田	青木	瀬尾	四ヶ所	勝敗	勝率	順位
98	太田 周	佐世保LTC		○6 0	○6 0	○6 0	3 0	4.00	1
99	青木 慎太郎	ITS九州	●0 6		○6 1	○6 3	2 1	2.55	2
100	瀬尾 朔太郎	GCSアカデミー	●0 6	●1 6		●0 6	0 3	0.05	4
101	四ヶ所 岳	筑紫野LTC	●0 6	●3 6	○6 0		1 2	1.20	3

8:00 鷹ノ巣公園

AA	氏名	所属	真島	畑島	高原	勝敗	勝率	順位
80	真島 啓志郎	ITS九州		○6 0	●2 6	1 1	1.57	2
81	畑島 良星	ライラック対馬	●0 6		●0 6	0 2	0.00	3
82	高原 涼	クリーンビレッジTC	○6 2	○6 0		2 0	2.86	1

8:00 鷹ノ巣公園

AB	氏名	所属	花田	重松	松田	勝敗	勝率	順位
83	花田 竜之介	グランディールTC		○6 3	○6 4	2 0	2.63	1
84	重松 広希	太閤TC	●3 6		●3 6	0 2	0.33	3
85	松田 昂大	大原TC	●4 6	○6 3		1 1	1.53	2

8:30 鷹ノ巣公園

AC	氏名	所属	坪田	江口	木村	勝敗	勝率	順位
86	坪田 稜生	プライトテニスセンター		○6 1	○6 3	2 0	2.75	1
87	江口 航平	EARNEST T.A	●1 6		●1 6	0 2	0.14	3
88	木村 英偉太	九州国際TC	●3 6	○6 1		1 1	1.56	2

8:30 鷹ノ巣公園

AD	氏名	所属	力武	室屋	堤	勝敗	勝率	順位
89	力武 朋也	福岡バシフック		○6 0	○6 1	2 0	2.92	1
90	室屋 太一	やまどジュニア	●0 6		●4 6	0 2	0.25	3
91	堤 慶太	海の中道M&T	●1 6	○6 4		1 1	1.41	2

8:30 鷹ノ巣公園

AE	氏名	所属	西	村島	今里	勝敗	勝率	順位
92	西 美晴	ドリームTS		○6 2	○6 4	2 0	2.67	1
93	村島 悠雅	ロケーション	●2 6		●1 6	0 2	0.20	3
94	今里 泰地	TEAM F	●4 6	○6 1		1 1	1.59	2

9:30 鷹ノ巣公園

AF	氏名	所属	寺坂	森	宮田	勝敗	勝率	順位
95	寺坂 智貴	グローバルアリーナ		○6 1	○6 0	2 0	2.92	1
96	森 颯也	MC.FORD	●1 6		●1 6	0 2	0.14	3
97	宮田 蒼來	ファイナルスJr	●0 6	○6 1		1 1	1.46	2

9:30

R	氏名	所属	西山	草野	大田原	勝敗	勝率	順位
53	西山 依吹	RKKルーデンス		○6 0	○6 1	2 0	2.92	1
54	草野 駿一郎	ジョイパークテニスセンター	●0 6		○6 4	1 1	1.38	2
55	大田原 充希	筑紫野LTC	●1 6	●4 6		0 2	0.29	3

WO

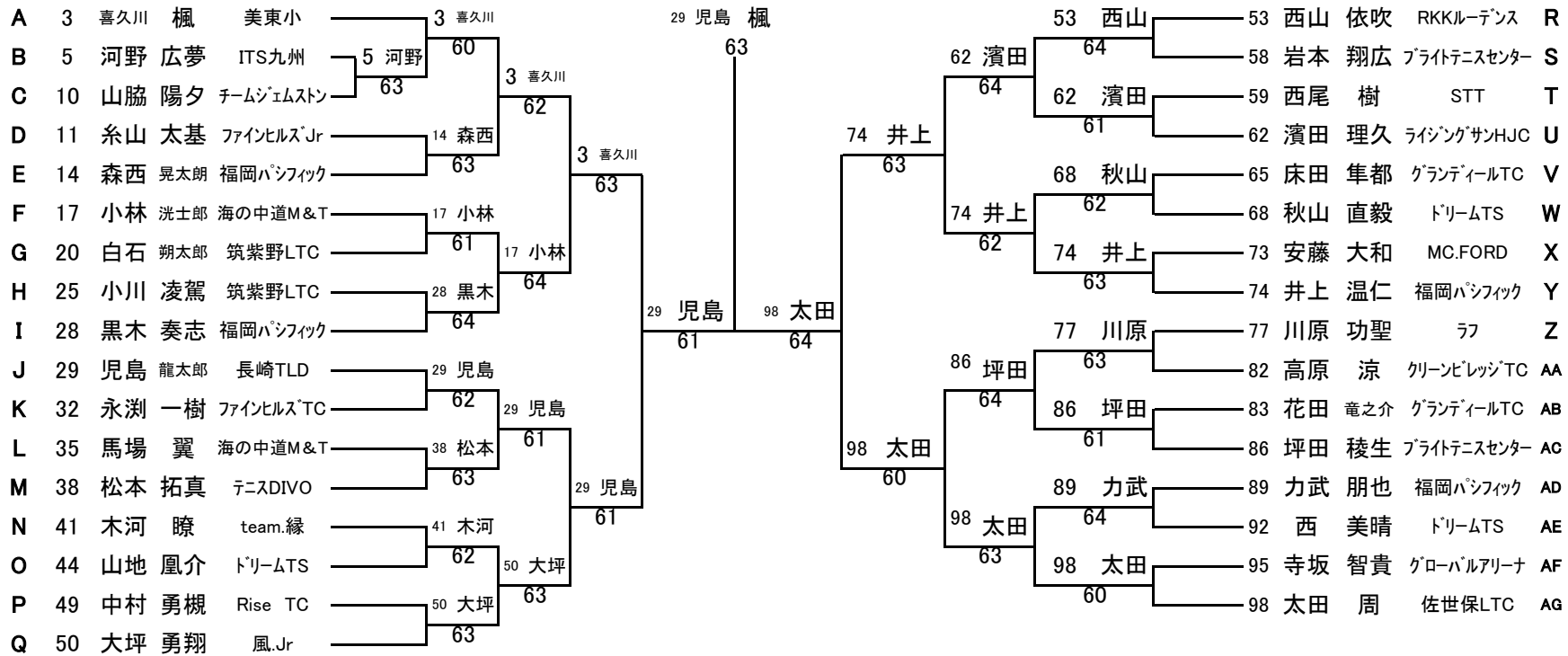

(マスターズ出場がかかった場合のみ)

3位決定戦

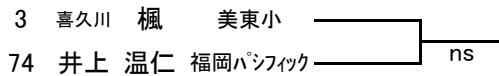

5~6位決定戦

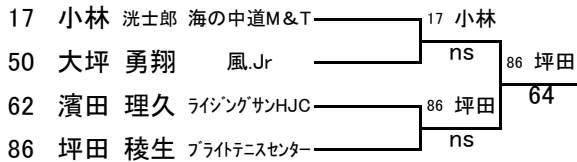

7~8位決定戦

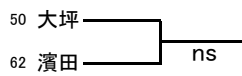

11~12位決定戦

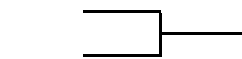

13~14位決定戦

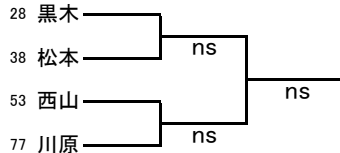

9~10位決定戦

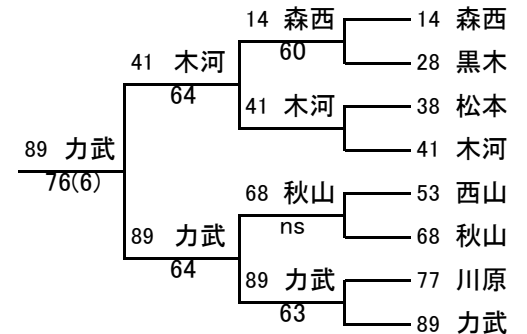

(予選リーグ)

10:00

A	氏名	所属	児島 太田	中村 田之上	西 寺坂	勝敗	勝率	順位
1	児島 龍太郎 太田 周	長崎TLD 佐世保LTC	○ 6 2	○ 7 5	2 0	2.65	1	
2	中村 健輔 田之上 奥紀	GCSアカデミー GCSアカデミー	● 2 6	● 0 6	0 2	0.14	3	
3	西 美晴 寺坂 智貴	ドリームTS グローバルアリーナ	● 5 7	○ 6 0	1 1	1.61	2	

10:00

B	氏名	所属	喜久川 中村	高原 城下	戸次 戸次	勝敗	勝率	順位
4	喜久川 楓 中村 勇槻	美東小 Rise TC	○ 6 0	○ 6 1	2 0	2.92	1	
5	高原 涼 城下 潤	クリーンビレッジTC クリーンビレッジTC	● 0 6	○ 6 3	1 1	1.40	2	
6	戸次 祥大 戸次 大翔	ブライテニスセンター ブライテニスセンター	● 1 6	● 3 6	0 2	0.25	3	

10:00

C	氏名	所属	前田 糸山	森 古賀	床田 山地	勝敗	勝率	順位
7	前田 真演 糸山 太基	木下庭球塾 ファイナルズJr	○ 6 1	● 4 6	1 1	1.59	2	
8	森 颯也 古賀 圭	MC.FORD 南島原ジュニア	● 1 6	● 2 6	0 2	0.20	3	
9	床田 隼都 山地 鳳介	グランディールTC ドリームTS	○ 6 4	○ 6 2	2 0	2.67	1	

10:00

D	氏名	所属	川原 吉岡	松林 柴山	坪田 岩本	勝敗	勝率	順位
10	川原 功聖 吉岡 慶大	ﾌﾌ ﾌﾌ	○ 7 5	● 5 7	1 1	1.50	2	
11	松林 翼 柴山 和也	ドリームTS ドリームTS	● 5 7	● 1 6	0 2	0.32	3	
12	坪田 稜生 岩本 翔広	ブライテニスセンター ブライテニスセンター	○ 7 5	○ 6 1	2 0	2.68	1	

10:00

E	氏名	所属	大坪 安藤	青木 真島	鹿島 今村	勝敗	勝率	順位
13	大坪 勇翔 安藤 大和	風Jr MC.FORD	○ 6 0	○ 6 0	2 0	3.00	1	
14	青木 慎太郎 真島 啓志郎	ITS九州 ITS九州	● 0 6	● 4 6	0 2	0.25	3	
15	鹿島 悠生 今村 圭佑	STT STT	● 0 6	○ 6 4	1 1	1.38	2	

10:00

F	氏名	所属	本村 今里	青木 吉村	小林 馬場	勝敗	勝率	順位
16	本村 凌雅 今里 泰地	南島原ジュニア TEAM F	○ 6 2	● 6 7 4	1 1	1.57	2	
17	青木 惟晏 吉村 空流	ドリームTS 油山TC	● 2 6	● 0 6	0 2	0.14	3	
18	小林 洸士郎 馬場 翼	海の中道M&T 海の中道M&T	○ 7 6 4	○ 6 0	2 0	2.68	1	

10:00

G	氏名	所属	木河 吉武	水野 菅生	大原 白石	勝敗	勝率	順位
19	木河 瞭 吉武 真輝	team.縁 グローバルアリーナ	○ 6 1	○ 6 1	2 0	2.86	1	
20	水野 登吾 菅生 楓貴	ﾌﾌ ﾌﾌ	● 1 6	● 0 6	0 2	0.08	3	
21	大原 大知 白石 朔太郎	舞ヶ丘TC 筑紫野LTC	● 1 6	○ 6 0	1 1	1.54	2	

(マスターズ'出場がかかった場合のみ)

(3~4位決定戦)

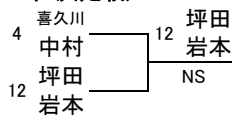

(5~6位決定戦)

氏名	所属	勝敗	勝率	順位

8:00

A	氏名	所属	河野	榮	梅田	梅川	勝敗	勝率	順位
1	河野 隼也	ITS九州	△	○6 0	○6 0	○6 1	3 0	3.95	1
2	榮 健介	佐世保LTC	●0 6	△	●1 6	●3 6	0 3	0.20	3
3	梅田 晴太郎	八代ジュニア	●0 6	○6 1	△	○6 3	2 1	2.55	2
4	梅川 煌己	ジョイパークテニス	●1 6	○6 3	●3 6	△	1 2	1.44	3

8:00

B	氏名	所属	重藤	鶴濱	宮園	勝敗	勝率	順位
5	重藤 和人	北九州ウエストサイト	△	●3 6	●3 6	0 2	0.33	3
6	鶴濱 諒真	筑紫野LTC	○6 3	△	○7 5	2 0	2.62	1
7	宮園 航太	佐賀GTC	○6 3	●5 7	△	1 1	1.52	2

8:00

C	氏名	所属	林	森	竹内	勝敗	勝率	順位
8	林 大夢	プライベートテニスセンター	△	●2 6	●3 6	0 2	0.29	3
9	森 悠太	GCSアカデミー	○6 2	△	●3 6	1 1	1.53	2
10	竹内 陸	長崎TLD	○6 3	○6 3	△	2 0	2.67	1

8:00

D	氏名	所属	平山	宮岡	坂本	勝敗	勝率	順位
11	平山 寛汰	長崎J-StarTC	△	○6 1	○6 4	2 0	2.71	1
12	宮岡 佑京	ITS九州	●1 6	△	●3 6	0 2	0.25	3
13	坂本 昂陽	グローバルアリーナ	●4 6	○6 3	△	1 1	1.53	2

8:00

E	氏名	所属	松尾	松本	小崎	勝敗	勝率	順位
14	松尾 匠翔	ラブ	△	○6 1	●4 6	1 1	1.59	2
15	松本 涼太郎	GCSアカデミー	●1 6	△	●1 6	0 2	0.14	3
16	小崎 敬太	福岡パシフィック	○6 4	○6 1	△	2 0	2.71	1

8:00

F	氏名	所属	松浦	林田	富川	勝敗	勝率	順位
17	松浦 圭祐	TSK	△	○7 6 5	●1 6	1 1	1.40	2
18	林田 知真	SNTC	●6 7 5	△	●1 6	0 2	0.35	3
19	富川 晴揮	油山TC	○6 1	○6 1	△	2 0	2.86	1

8:00

G	氏名	所属	北島	新納	坂田	勝敗	勝率	順位
20	北島 聖士	BSSA久留米	△	○6 2	○6 4	2 0	2.67	1
21	新納 勇志	樹の里	●2 6	△	○6 2	1 1	1.50	2
22	坂田 響	プライベートテニスセンター	●4 6	●2 6	△	0 2	0.33	3

8:00

H	氏名	所属	原中	川久保	出口	勝敗	勝率	順位
23	原中 優真	折尾愛真中	△	●1 6	○7 6 5	1 1	1.40	2
24	川久保 結人	やまとジュニア	○6 1	△	○6 4	2 0	2.71	1
25	出口 俊汰	MC.FORD	●6 7 5	●4 6	△	0 2	0.43	3

8:30

I	氏名	所属	沼口	吉村	今里	勝敗	勝率	順位
26	沼口 昇永	グランディールTC	△	○6 1	○6 4	2 0	2.71	1
27	吉村 歩蕪	太閤TC	●1 6	△	●0 6	0 2	0.08	3
28	今里 航大	TEAM F	●4 6	○6 0	△	1 1	1.63	2

9:30

S	氏名	所属	神谷	古川	松本	勝敗	勝率	順位
56	神谷 陽平	筑紫野LTC	△	○6 2	●4 6	1 1	1.56	2
57	古川 魁士	IDS	●2 6	△	●0 6	0 2	0.14	3
58	松本 渉吾	TEAM-I	○6 4	○6 0	△	2 0	2.75	1

9:30

T	氏名	所属	久保	光武	貴島	勝敗	勝率	順位
59	久保 勇颯	スター熊本庭球塾	△	○6 0	●4 6	1 1	1.63	2
60	光武 泰利	TSK	●0 6	△	●2 6	0 2	0.14	3
61	貴島 郁斗	福岡パシフィック	○6 4	○6 2	△	2 0	2.67	1

9:30

U	氏名	所属	渡邊	小柳	池邊	勝敗	勝率	順位
62	渡邊 陽太	テニスDIVO	△	○6 0	○6 1	2 0	2.92	1
63	小柳 諒真	木下庭球塾	●0 6	△	●4 6	0 2	0.25	3
64	池邊 維勇	長崎J-StarTC	●1 6	○6 4	△	1 1	1.41	2

9:30

V	氏名	所属	南	小田	田代	勝敗	勝率	順位
65	南 伊織	RKKルーテニス	△	○6 2	○6 0	2 0	2.86	1
66	小田 晃生	MC.FORD	●2 6	△	○6 1	1 1	1.53	2
67	田代 修渡	木下庭球塾	●0 6	●1 6	△	0 2	0.08	3

9:30

W	氏名	所属	濱口	榎	川邊	勝敗	勝率	順位
68	濱口 礼	ドリムTS	△	○6 4	●1 6	1 1	1.41	2
69	榎 侑聖	IDS	●4 6	△	●3 6	0 2	0.37	3
70	川邊 一真	ラブ	○6 1	○6 3	△	2 0	2.75	1

9:30

X	氏名	所属	福原	松永	田重田	勝敗	勝率	順位
71	福原 聡馬	太閤TC	△	○6 0	○6 1	2 0	2.92	1
72	松永 智哉	クラージュ	●0 6	△	●2 6	0 2	0.14	3
73	田重田 航大	TEAM-I	●1 6	○6 2	△	1 1	1.47	2

10:30

Y	氏名	所属	中村	岩本	岩本	勝敗	勝率	順位
74	中村 慧伍	ドリムTS	△	○8 5	○6 0	2 0	2.74	1
75	岩本 京	折尾愛真中	●5 8	△	●0 6	0 2	0.26	3
76	岩本 始恩	長崎J-StarTC	●0 6	○6 0	△	1 1	1.50	2

10:30

Z	氏名	所属	中林	牟田	島田	勝敗	勝率	順位
77	中林 宗一郎	DIVO熊本	△	○6 2	○7 5	2 0	2.65	1
78	牟田 龍矢	東与賀中TC	●2 6	△	●4 6	0 2	0.33	3
79	島田 海都	大原TC	●5 7	○6 4	△	1 1	1.50	2

8:30

J	氏名	所属	黒崎	小原	山之内	勝敗	勝率	順位
29	黒崎 伊織	北九州ウエスタイト		●2 6	●4 6	0 2	0.33	3
30	小原 一隼	ドリ-ムTS	○6 2		○7 5	2 0	2.65	1
31	山之内 七凧	SORARE	○6 4	●5 7		1 1	1.50	2

8:30

K	氏名	所属	前山	伊東	矢野	勝敗	勝率	順位
32	前山 佑太	木下庭球塾		○6 1	○6 4	2 0	2.71	1
33	伊東 直央	大原TC	●1 6		●2 6	0 2	0.20	3
34	矢野 優心	ユナMSC福岡香椎	●4 6	○6 2		1 1	1.56	2

8:30

L	氏名	所属	石橋	高林	堤	勝敗	勝率	順位
35	石橋 侑依	ドリ-ムTS		○6 0	○6 0	2 0	3.00	1
36	高林 蒼空	ACTながさき	●0 6		●1 6	0 2	0.08	3
37	堤 俊一朗	シヨハ-クテニス	●0 6	○6 1		1 1	1.46	2

8:30

M	氏名	所属	服部	新開	福島	勝敗	勝率	順位
38	服部 洸生	シーガイアTA		○8 2	○6 0	2 0	2.88	1
39	新開 晴太	GCSアカデミー	●2 8		○6 0	1 1	1.50	2
40	福島 有人	筑紫野LTC	●0 6	●0 6		0 2	0.00	3

8:30

N	氏名	所属	豊田	伊藤	那須	勝敗	勝率	順位
41	豊田 亮太	ロケーション		○6 3	●6 7	4 1	1.55	2
42	伊藤 昊祐	南島原ジュニア	●3 6		●0 6	0 2	0.20	3
43	那須 虎徹	ITS九州	○7 6	4	○6 0	2 0	2.68	1

8:30

O	氏名	所属	大賀	中島	山口	勝敗	勝率	順位
44	大賀 雄平	ドリ-ムTS		○6 1	○6 4	2 0	2.71	1
45	中島 宗音	TEAM-I	●1 6		●2 6	0 2	0.20	3
46	山口 琢磨	長崎J-StarTC	●4 6	○6 2		1 1	1.56	2

8:30

P	氏名	所属	関根	坂田	久我	勝敗	勝率	順位
47	関根 大耀	春日西TC		●0 6	●0 6	0 2	0.00	3
48	坂田 賢斗	FTC	○6 0		●0 8	1 1	1.43	2
49	久我 浩貴	福岡パシフィック	○6 0	○8 0		2 0	3.00	1

9:30

Q	氏名	所属	有田	坂本	出口	勝敗	勝率	順位
50	有田 陽葵	福岡パシフィック		○6 0	○6 2	2 0	2.86	1
51	坂本 匠	MC.FORD	●0 6		●0 6	0 2	0.00	3
52	出口 悠宇	春日西TC	●2 6	○6 0		1 1	1.57	2

9:30

R	氏名	所属	新開	田中	村島	勝敗	勝率	順位
53	新開 大輝	佐賀GTC		○6 1	●1 6	1 1	1.50	2
54	田中 舵路	ドリ-ムTS	●1 6		●0 6	0 2	0.08	3
55	村島 颯天	ロケーション	○6 1	○6 0		2 0	2.92	1

10:30

AA	氏名	所属	福永	頼田	松元	勝敗	勝率	順位
80	福永 真大	ITS九州Jr		●3 6	●4 6	0 2	0.37	3
81	頼田 己誠	東長崎中	○6 3		●3 6	1 1	1.50	2
82	松元 海秀	TEAM-I	○6 4	○6 3		2 0	2.63	1

10:30

AB	氏名	所属	今里	辻川	橋爪	勝敗	勝率	順位
83	今里 伸希	福岡パシフィック		●0 6	●0 6	0 2	0.00	3
84	辻川 權	木下庭球塾	○6 0		○6 0	2 0	3.00	1
85	橋爪 大河	TEAM F	○6 0	●0 6		1 1	1.50	2

10:30

AC	氏名	所属	福田	森	中村	勝敗	勝率	順位
86	福田 康太郎	TEAM-I		○6 0	○6 1	2 0	2.92	1
87	森 悠生	ITS九州Jr	●0 6		●1 6	0 2	0.08	3
88	中村 光志	MC.FORD	●1 6	○6 1		1 1	1.50	2

10:30

AD	氏名	所属	嶽村	野口	橋野	勝敗	勝率	順位
89	嶽村 柁太	福岡パシフィック		○6 1	○6 3	2 0	2.75	1
90	野口 吾生	ACTながさき	●1 6		○6 1	1 1	1.50	2
91	橋野 豪志	佐賀GTC	●3 6	●1 6		0 2	0.25	3

10:30

AE	氏名	所属	山内	川崎	平山	勝敗	勝率	順位
92	山内 壮真	ドリ-ムTS		●2 6	●0 6	0 2	0.14	3
93	川崎 脩生	佐賀GTC	○6 2		●0 6	1 1	1.43	2
94	平山 翔貴	TEAM-I	○6 0	○6 0		2 0	3.00	1

10:30

AF	氏名	所属	松永	今村	石川	勝敗	勝率	順位
95	松永 朝太郎	TIN		●0 6	●0 6	0 2	0.00	3
96	今村 潤矢	致遠館中	○6 0		●1 8	1 1	1.47	2
97	石川 孝太郎	海の中道M&T	○6 0	○8 1		2 0	2.93	1

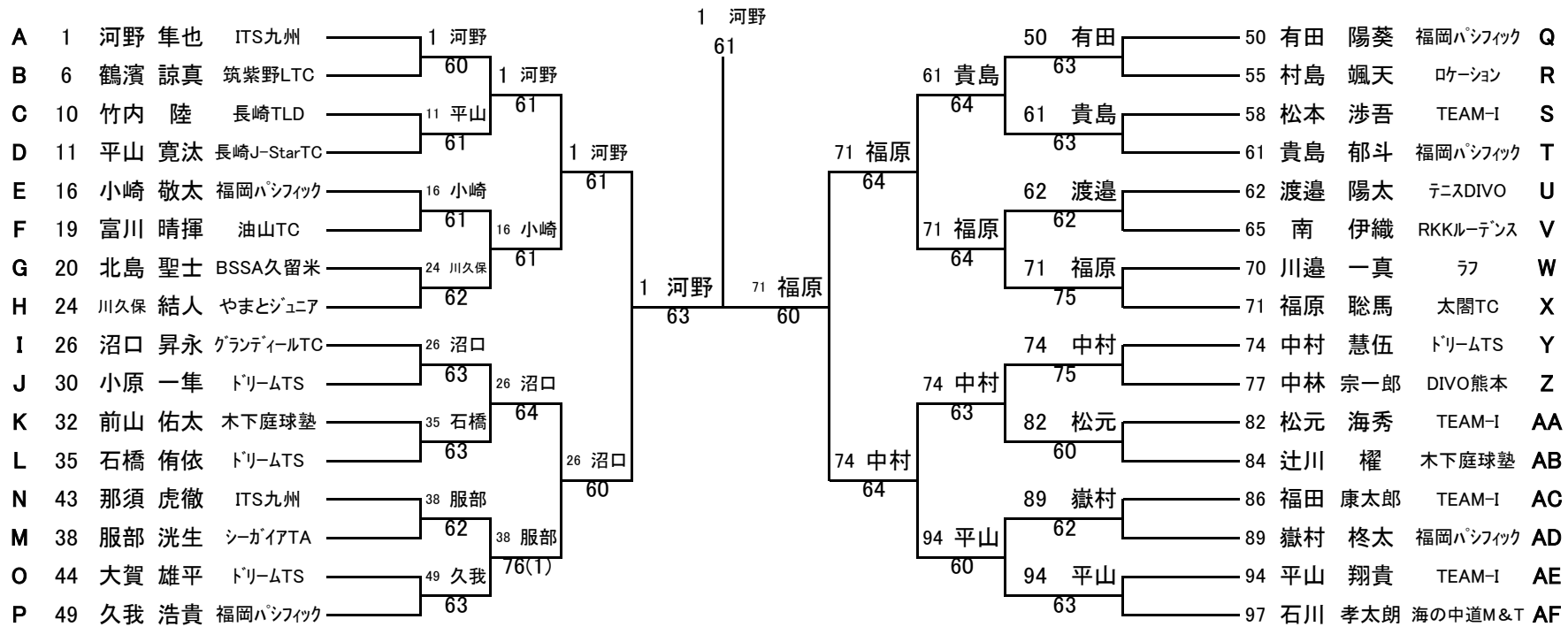

(マスターズ出場がかかった場合のみ)

3位決定戦

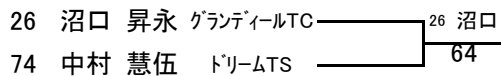

5~6位決定戦

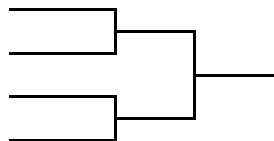

7~8位決定戦



11~12位決定戦

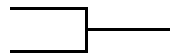

13~14位決定戦

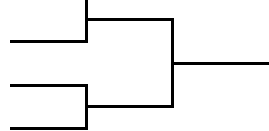

9~10位決定戦

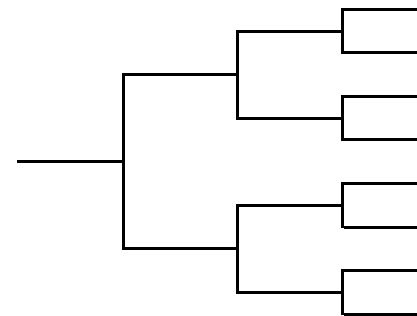

(予選リーグ)

11:00

1R

QF

SF

F

A	氏名	所属	関根	渡邊	神谷	山口	野口	高林	堤	梅川	勝敗	勝率	順位
1	関根 大耀 渡邊 陽太	春日西TC テニスDIVO			○ 6 3		○ 6 0		○ 6 0		3 0	3.86	1
2	神谷 陽平 山口 永徒	筑紫野ロンTC クリーンレッシュTC	● 3 6				○ 6 4		○ 7 6	8 2 1	2.50	2	
3	野口 吾生 高林 蒼空	ACTながさき ACTながさき	● 0 6		● 4 6				● 2 6		0 3	0.25	4
4	堤 俊一朗 梅川 煌己	ジョイパークテニス ジョイパークテニス	● 0 6		● 6 7	8	○ 6 2				1 2	1.44	3

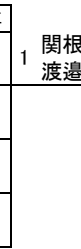

10:00

B	氏名	所属	岩本	平山	福島	富田	小原	貴島	勝敗	勝率	順位
5	岩本 始 平山 寛汰	長崎J-StarTC 長崎J-StarTC			● 2 6		○ 6 3		1 1	1.47	2
6	福島 有人 富田 竜誠	筑紫野LTC RKKルーテニス	○ 6 2				○ 6 3		2 0	2.71	1
7	小原 一隼 貴島 郁斗	福岡パシフィック 福岡パシフィック	● 3 6		● 3 6				0 2	0.33	3

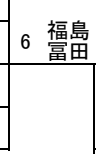

10:00

C	氏名	所属	松本	那須	橋野	川崎	松尾	新納	勝敗	勝率	順位
8	松本 涉 那須 虎徹	TEAM-I ITS九州			○ 6 2		○ 7 5		2 0	2.65	1
9	橋野 豪志 川崎 脩生	佐賀GTC 佐賀GTC	● 2 6				● 2 6		0 2	0.25	3
10	松尾 匠 新納 勇志	ツラ 樹の里	● 5 7		○ 6 2				1 1	1.55	2



10:00

D	氏名	所属	嶽村	沼口	柴	池邊	宮園	新開	勝敗	勝率	順位
11	嶽村 柁太 沼口 昇永	福岡パシフィック グラデールTC			○ 6 2		○ 6 4		2 0	2.67	1
12	柴 健介 池邊 維勇	佐世保LTC 長崎J-StarTC	● 2 6				● 3 6		0 2	0.29	3
13	宮園 航太 新開 大輝	佐賀GTC 佐賀GTC	● 4 6		○ 6 3				1 1	1.53	2

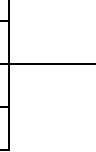

10:00

E	氏名	所属	久保	南	福原	川久保	村島	豊田	勝敗	勝率	順位
14	久保 勇 南 伊織	スター熊本庭球塾 RKKルーテニス			● 6 8		○ 6 0		1 1	1.60	2
15	福原 聡馬 川久保 結人	太閤TC やまとジュニア	○ 8 6				○ 6 0		2 0	2.70	1
16	村島 颯天 豊田 亮太	ロケーション ロケーション	● 0 6		● 0 6				0 2	0.00	3

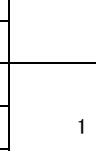

10:00

F	氏名	所属	前山	福永	今里	竹内	松元	田重田	勝敗	勝率	順位
17	前山 佑太 福永 真大	木下庭球塾 ITS九州Jr			● 4 6		● 4 6		0 2	0.40	3
18	今里 航大 竹内 陸	TEAM F 長崎TLD	○ 6 4				○ 6 4		2 0	2.60	1
19	松元 海秀 田重田 航大	TEAM-I TEAM-I	○ 6 4		● 4 6				1 1	1.50	2

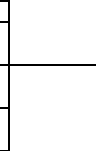

10:00

G	氏名	所属	中村	出口	有田	久我	松浦	光武	勝敗	勝率	順位
20	中村 光志 出口 俊汰	MC.FORD MC.FORD			○ 6 3		○ 6 3		2 0	2.67	1
21	有田 陽葵 久我 浩貴	福岡パシフィック 福岡パシフィック	● 3 6				● 2 6		0 2	0.29	3
22	松浦 圭祐 光武 泰利	TSK TSK	● 3 6		○ 6 2				1 1	1.53	2

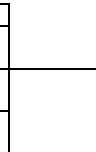

10:00

H	氏名	所属	平山	今里	大賀	濱口	横	牟田	勝敗	勝率	順位
23	平山 翔貴 今里 伸希	TEAM-I 福岡パシフィック			● 0 6		● 0 6		0 2	0.00	3
24	大賀 雄平 濱口 礼	ドリームTS ドリームTS	○ 6 0				● 7 9		1 1	1.59	2
25	横 侑聖 牟田 龍矢	IDS 東与賀中TC	○ 6 0		○ 9 7				2 0	2.68	1

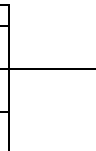

11:00

I	氏名	所属	石橋	中村	山之内	松永	古川	松本	小田	坂本	勝敗	勝率	順位
26	石橋 侑依 中村 慧伍	ドリームTS ドリームTS			○ 6 3		○ 6 0		○ 6 1		3 0	3.82	1
27	山之内 七風 松永 智哉	SORARE クラーシェ	● 3 6				○ 6 0		● 4 6		1 2	1.52	3
28	古川 魁士 松本 涼太郎	IDS GCSアカデミー	● 0 6		● 0 6				● 1 6		0 3	0.05	4
29	小田 晃生 坂本 匠	MC.FORD MC.FORD	● 1 6		○ 6 4		○ 6 1				2 1	2.54	2

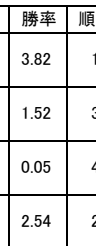

(マスターズ出場がかかった場合のみ)

(3~4位決定戦)

(5~6位決定戦)



(予選リーグ)

8:00

A	氏名	所属	林	南	梅田	青山	勝敗	勝率	順位
WO 1	林 愛里咲	STT	● 0 6	● 0 6	● 0 6	0 3	0.00	4	
2	南 凜紅	ファミリアテニス	○ 6 0	○ 6 0	● 3 8	2 1	2.65	2	
WO 3	梅田 巴花	八代ジュニア	○ 6 0	● 0 6	● 0 6	1 2	1.33	3	
4	青山 花稟	櫻屋ジュニア	○ 6 0	○ 8 3	○ 6 0	3 0	3.82	1	

8:00

B	氏名	所属	小崎	久保	平	勝敗	勝率	順位
5	小崎 麻衣	福岡パンフィック	○ 6 0	○ 6 3	2 0	2.80	1	
6	久保 稀乃香	木下庭球塾	● 0 6	● 2 6	0 2	0.14	3	
7	平 心愛	筑紫野LTC	● 3 6	○ 6 2	1 1	1.53	2	

8:00

C	氏名	所属	吉村	久保	畑島	勝敗	勝率	順位
8	吉村 笑	油山TC	● 3 6	● 2 6	0 2	0.29	3	
9	久保 柚佳	スター熊本庭球塾	○ 6 3	○ 6 2	2 0	2.71	1	
10	畑島 百	ライラック対馬	○ 6 2	● 2 6	1 1	1.50	2	

8:00

D	氏名	所属	山下	田代	小宮	勝敗	勝率	順位
11	山下 梨乃	アサヒ緑健久山TC	○ 6 0	○ 6 3	2 0	2.80	1	
12	田代 祐唯	佐賀GTC	● 0 6	● 1 6	0 2	0.08	3	
13	小宮 空	太閤TC	● 3 6	○ 6 1	1 1	1.56	2	

8:00

E	氏名	所属	西村	藤	吉田	勝敗	勝率	順位
14	西村 遙花	九州国際TC	○ 6 1	○ 6 0	2 0	2.92	1	
15	藤 らら	ライラック対馬	● 1 6	● 4 6	0 2	0.29	3	
16	吉田 りんか	櫻屋ジュニア	● 0 6	○ 6 4	1 1	1.38	2	

8:00

F	氏名	所属	松本	西	児島	勝敗	勝率	順位
17	松本 桃華	福岡パンフィック	○ 6 3	○ 6 0	2 0	2.80	1	
18	西 里望	太閤TC	● 3 6	● 6 7 5	0 2	0.41	3	
19	児島 加純	TEAM F	● 0 6	○ 7 6 5	1 1	1.37	2	

8:00

G	氏名	所属	伊東	樋口	田嶋	勝敗	勝率	順位
20	伊東 来春	ドリームTS	● 4 6	● 0 6	0 2	0.25	3	
21	樋口 芽依	筑紫野LTC	○ 6 4	● 2 6	1 1	1.44	2	
22	田嶋 愛由奈	櫻屋ジュニア	○ 6 0	○ 6 2	2 0	2.86	1	

8:00

H	氏名	所属	武藤	笹木	西	勝敗	勝率	順位
WO 23	武藤 菜里	BSSA久留米	● 0 6	● 0 6	0 2	0.00	3	
24	笹木 舞	フライトテニスセンター	○ 6 0	○ 8 5	2 0	2.74	1	
25	西 紀星	太閤TC	○ 6 0	● 5 8	1 1	1.58	2	

(マスターズ出場がかかった場合のみ)

(3~4位決定戦)

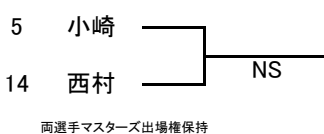

(5~6位決定戦)

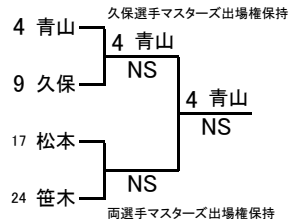

(9~10位決定戦)

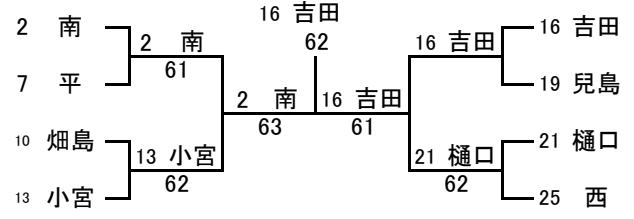

(11位決定戦)

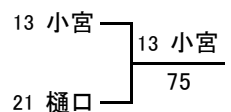

(予選リーグ・No1)

1R 2R QF SF F

10:00									
A	氏名	所属	岩中	田代	船戸	勝敗	勝率	順位	
1	岩中 暮里	グランディールTC	○ 6 0	○ 6 0	2 0	3.00	1	1	1 岩中
2	田代 祐乃	佐賀GTC	● 0 6	● 4 6	0 2	0.25	3		
3	船戸 蘭心	南島原ジュニア	○ 0 6	○ 6 4	1 1	1.38	2		
9:00									
B	氏名	所属	坪井	森	阿南	勝敗	勝率	順位	
4	坪井 舞央	浮羽テニス倶楽部	○ 6 0	○ 6 0	2 0	3.00	1	4 坪井	1 岩中
5	森 ゆずか	木下庭球塾	● 0 6	● 0 6	0 2	0.00	3		63
6	阿南 比奈子	ドリムTS	○ 0 6	○ 6 0	1 1	1.50	2	4 坪井	61
9:00									
C	氏名	所属	加茂尾	矢田	中村	勝敗	勝率	順位	
7	加茂尾 凜	海の中道M&T	● 0 6	● 4 6	0 2	0.25	3	8 矢田	
8	矢田 陽	風,Jr	○ 6 0	○ 6 0	2 0	3.00	1		1 岩中
9	中村 葵	筑紫野LTC	○ 6 4	● 0 6	1 1	1.38	2		63
9:00									
D	氏名	所属	大友	田中	草野	勝敗	勝率	順位	
10	大友 真月	太閤TC	○ 6 2	○ 6 3	2 0	2.71	1	10 大友	
11	田中 咲樂	EARNEST T.A	● 2 6	● 3 6	0 2	0.29	3		
12	草野 真帆	飯野小	● 3 6	○ 6 3	1 1	1.50	2		13 本川
9:00									
E	氏名	所属	本川	高倉	川内	勝敗	勝率	順位	
13	本川 澄	放虎原小	○ 6 1	○ 6 0	2 0	2.92	1	13 本川	
14	高倉 万智	ヲフ	● 1 6	○ 7 6	7 1	1.40	2		64
15	川内 梨央	GCSアカデミー	● 0 6	● 6 7	7 0	0.32	3		1 岩中
10:00									
F	氏名	所属	大橋	藤木	山本	勝敗	勝率	順位	
16	大橋 ひまり	九州国際TC	○ 6 1	○ 6 0	2 0	2.92	1	16 大橋	
17	藤木 優衣	BSSA久留米	● 1 6	○ 6 0	1 1	1.54	2		
18	山本 楓	GCSアカデミー	● 0 6	● 0 6	0 2	0.00	3		19 深町
10:00									
G	氏名	所属	深町	松尾	田志	勝敗	勝率	順位	
19	深町 友美加	ヲフ	○ 6 0	○ 6 0	2 0	3.00	1	19 深町	
20	松尾 朋花	IDS	● 0 6	● 3 6	0 2	0.20	3		
21	田志 こころ	グローバルアリーナ	● 0 6	○ 6 3	1 1	1.40	2		25 逆瀬川
10:00									
H	氏名	所属	樋口	高見	井上	勝敗	勝率	順位	
22	樋口 うた	海の中道M&T	● 2 6	● 6 7	6 0	0.38	3	23 高見	
23	高見 葵	MC.FORD	○ 6 2	○ 6 3	2 0	2.71	1		
24	井上 唯	浮羽テニス倶楽部	○ 7 6	● 3 6	1 1	1.45	2		25 逆瀬川
10:00									
I	氏名	所属	逆瀬川	中島	田嶋	勝敗	勝率	順位	
25	逆瀬川 美冬	油山TC	○ 6 0	○ 6 2	2 0	2.86	1	25 逆瀬川	
26	中島 きらら	ACTながさき	● 0 6	● 4 6	0 2	0.25	3		
27	田嶋 和香奈	櫻屋ジュニア	● 2 6	○ 6 4	1 1	1.44	2		33 井手

[12才以下 女子シングルス]
(予選リーグ・No2)

1R 2R QF SF

10:00

J	氏名	所属	美山	西	山高	勝敗	勝率	順位
28	美山 くらら	ブライトテニスセンター	○ 6 0	○ 6 0	2 0	3.00	1	
29	西 悠伽	太閤TC	● 0 6	● 0 6	0 2	0.00	3	
30	山高 心慎	佐世保LTC	○ 6 0		1 1	1.50	2	

10:00

K	氏名	所属	吉武	吉田	井手	勝敗	勝率	順位
31	吉武 莉奈	海の中道M&T	○ 6 1	● 0 6	1 1	1.46	2	
32	吉田 ひまり	櫻屋ジュニア	● 1 6	● 0 6	0 2	0.08	3	
33	井手 葵	BSSA久留米	○ 6 0	○ 6 0	2 0	3.00	1	

9:00

L	氏名	所属	芳野	諸隈	田中	勝敗	勝率	順位
34	芳野 里帆	長崎J-StarTC	○ 6 0	○ 6 1	2 0	2.92	1	
35	諸隈 照	佐賀GTC	● 0 6	● 0 6	0 2	0.00	3	
36	田中 聖香	ITS九州	● 1 6	○ 6 0	1 1	1.54	2	

9:00

M	氏名	所属	水上	井本	井手	勝敗	勝率	順位
37	水上 睦稀	グローバルアリーナ	○ 7 5	● 0 6	1 1	1.39	2	
38	井本 花琳	太閤TC	● 5 7	● 2 6	0 2	0.35	3	
39	井手 彩矢佳	エスタ城南	○ 6 0	○ 6 2	2 0	2.86	1	

10:00

N	氏名	所属	青山	東	富田	勝敗	勝率	順位
40	青山 桃子	櫻屋ジュニア	○ 6 0	○ 6 1	2 0	2.92	1	
41	東 ひかる	風Jr	● 0 6	● 1 6	0 2	0.08	3	
42	富田 一花	テニスDIVO	● 1 6	○ 6 1	1 1	1.50	2	

10:00

O	氏名	所属	草場	高林	平	勝敗	勝率	順位
43	草場 椎奈	ITS九州Jr	○ 6 1	○ 6 2	2 0	2.80	1	
44	高林 羽美	ACTながさき	● 1 6	○ 6 3	1 1	1.44	2	
45	平 桜子	筑紫野LTC	● 2 6	● 3 6	0 2	0.29	3	

10:00

P	氏名	所属	安田	古川	小林	勝敗	勝率	順位
46	安田 苺禾	海の中道M&T	○ 6 0	○ 6 3	2 0	2.80	1	
47	古川 瑛	GCSアカデミー	● 0 6	● 5 7	0 2	0.28	3	
48	小林 千紘	福岡パンフィック	● 3 6	○ 7 5	1 1	1.48	2	

9:00

Q	氏名	所属	長友	諫山	久津間	勝敗	勝率	順位
49	長友 沙薫	ブライトテニスセンター	○ 6 1	○ 6 4	2 0	2.71	1	
50	諫山 葵	木下庭球塾	● 1 6	● 2 6	0 2	0.20	3	
51	久津間 千紗	ラフ	● 4 6	○ 6 2	1 1	1.56	2	

9:00

R	氏名	所属	石橋	阿比留	矢野	勝敗	勝率	順位
52	石橋 空	ドリムTS	○ 6 0	● 4 6	1 1	1.63	2	
53	阿比留 未結	ライラック対馬	● 0 6	● 0 6	0 2	0.00	3	
54	矢野 ひまり	コナミSC福岡香椎	○ 6 4	○ 6 0	2 0	2.75	1	

10:00

S	氏名	所属	木村	内村	宮崎	勝敗	勝率	順位
55	木村 英梨加	九州国際TC	○ 6 0	○ 6 0	2 0	3.00	1	
56	内村 香陽	鹿屋SST	● 0 6	● 2 6	0 2	0.14	3	
57	宮崎 桃花	太閤TC	● 0 6	○ 6 2	1 1	1.43	2	

(3~4位決定戦)

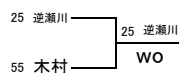

(5~6位決定戦) (マスターズ出場がかかった場合のみ)

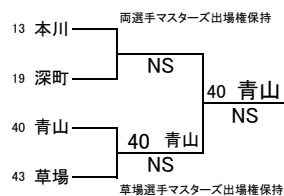

(9~10位決定戦)

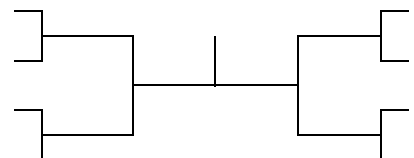

(決勝トーナメント)

(予選リーグ・No1) 9:00

1R 2R QF SF F

A	氏名	所属	大蔵	円城寺	大沢	勝敗	勝率	順位	
1	大蔵 好花	北九州ウエストサイド	○ 8 0	○ 6 0	2 0	3.00	1	1 大蔵	
2	円城寺 萌々	やまとジュニア	● 0 8	○ 6 0	1 1	1.43	2		
3	大沢 萌恵	ヲ	● 0 6	● 0 6	0 2	0.00	3		
8:30									
B	氏名	所属	森	田北	山下	勝敗	勝率	順位	
4	森 音羽	BSSA久留米	○ 6 0	○ 6 4	2 0	2.75	1	4 森	
5	田北 怜奈	EARNEST T.A	● 0 6	● 0 6	0 2	0.00	3		
6	山下 真璃亜	コナミSC福岡香椎	● 4 6	○ 6 0	1 1	1.63	2	4 森	
8:30									
C	氏名	所属	平原	馬郡	山本	勝敗	勝率	順位	
7	平原 凜子	テニスDIVO	○ 6 3	○ 7 5	2 0	2.62	1	7 平原	
8	馬郡 美玲	諫早ジュニア	● 3 6	● 0 6	0 2	0.20	3		
9	山本 和	GCSア카데미	● 5 7	○ 6 0	1 1	1.61	2		
8:30									
D	氏名	所属	毛利	岡崎	高倉	勝敗	勝率	順位	
10	毛利 空	ブライテニスセンター	○ 6 1	● 1 6	1 1	1.50	2	12 高倉	
11	岡崎 海凜	フラインヒルズTC	● 1 6	● 1 6	0 2	0.14	3		
12	高倉 奈央	ヲ	○ 6 1	○ 6 1	2 0	2.86	1	13 橋本	
8:30									
E	氏名	所属	橋本	平田	栗山	勝敗	勝率	順位	
13	橋本 幸美	テニスDIVO	○ 6 2	○ 6 0	2 0	2.86	1	13 橋本	
14	平田 綾菜	ジェムストーン	● 2 6	○ 6 1	1 1	1.53	2		
15	栗山 華	ITS九州Jr	● 0 6	● 1 6	0 2	0.08	3		
8:30									
F	氏名	所属	毛利	田中	宮崎	勝敗	勝率	順位	
16	毛利 優奈	太閤TC	○ 6 1	○ 6 2	2 0	2.80	1	16 毛利	
17	田中 愛莉	EARNEST T.A	● 1 6	● 1 6	0 2	0.14	3		
18	宮崎 陽花莉	油山TC	● 2 6	○ 6 1	1 1	1.53	2		
8:30									
G	氏名	所属	水口	田嶋	福田	勝敗	勝率	順位	
19	水口 由貴	グリーンヒルズTC	○ 6 0	○ 6 2	2 0	2.86	1	19 水口	
20	田嶋 優里奈	櫻屋ジュニア	● 0 6	● 0 6	0 2	0.00	3		
21	福田 紗月	TEAM F	● 2 6	○ 6 0	1 1	1.57	2		
8:30									
H	氏名	所属	長家	佐藤	中嶋	勝敗	勝率	順位	
22	長家 実優	アサヒ緑健久山TC	○ 6 2	○ 6 0	2 0	2.86	1	22 長家	
23	佐藤 明日香	GCSア카데미	● 2 6	○ 6 2	1 1	1.50	2		
24	中嶋 文萌	STT	● 0 6	● 2 6	0 2	0.14	3		
8:30									
I	氏名	所属	安藤	江向	中川原	勝敗	勝率	順位	
25	安藤 夏葵	MC.FORD	○ 6 2	○ 7 6	4 2	2.62	1	25 安藤	
26	江向 真穂	東与賀中TC	● 2 6	● 0 6	0 2	0.14	3		
27	中川原 冴	グローバルアリーナ	● 6 7	○ 6 0	1 1	1.63	2		
8:30									
J	氏名	所属	安廣	前野	大木	勝敗	勝率	順位	
28	安廣 有純	北九州ウエストサイド	○ 6 0	○ 6 0	2 0	3.00	1	28 安廣	
29	前野 翔南	ITS九州Jr	● 0 6	● 4 6	0 2	0.25	3		
30	大木 真琴	TEAM-I	● 0 6	○ 6 4	1 1	-	2		

1 大蔵
61

[14才以下 女子シングルス]
(予選リーグ・No2)

1R 2R QF SF

8:30

K	氏名	所属	井上	寺司	力武	勝敗	勝率	順位
WO 31	井上 菜々未	TTU	● 0 6	● 0 6	● 0 6	0 2	0.00	3
32	寺司 美遥	大分Jr	○ 6 0	○ 6 0	● 2 8	0 1	0.50	2
33	力武 ひなた	木下庭球塾	○ 6 0	○ 8 2	○ 8 2	1 0	1.88	1

9:00

L	氏名	所属	友枝	首藤	山内	勝敗	勝率	順位
WO 34	友枝 夢	油山TC	● 0 6	● 0 6	● 0 6	0 2	0.00	3
35	首藤 莓花	GCSアカデミー	○ 6 0	○ 6 0	● 7 9	1 1	1.59	2
36	山内 美弥	風Jr	○ 6 0	○ 9 7	○ 9 7	2 0	2.68	1

8:30

M	氏名	所属	畑田	森永	富永	勝敗	勝率	順位
37	畑田 優奈	北九州ウエストサイド	○ 6 0	○ 6 0	○ 6 2	2 0	2.86	1
38	森永 鈴葉	やまとジュニア	● 0 6	● 0 6	○ 6 3	1 1	1.40	2
39	富永 董	長崎J-StarTC	● 2 6	● 3 6	○ 6 3	0 2	0.29	3

8:30

N	氏名	所属	松本	稲田	佐伯	勝敗	勝率	順位
40	松本 咲莉	福岡パシフィック	○ 6 2	○ 6 2	○ 6 2	2 0	2.75	1
41	稲田 さくら	GCSアカデミー	● 2 6	● 2 6	● 2 6	0 2	0.25	3
42	佐伯 心結	ラフ	● 2 6	○ 6 2	○ 6 2	1 1	1.50	2

9:00

O	氏名	所属	田重田	柴村	兒島	勝敗	勝率	順位
43	田重田 真唯	クリーンビレッジTC	○ 6 4	○ 6 4	○ 7 5	2 0	2.59	1
44	柴村 晴香	アサヒ緑健久山TC	● 4 6	● 4 6	○ 6 1	1 1	1.59	2
45	兒島 未純	TEAM F	● 5 7	● 1 6	○ 6 1	0 2	0.32	3

9:00

P	氏名	所属	仲村	梅田	富川	勝敗	勝率	順位
46	仲村 悠花	やまとジュニア	○ 6 3	○ 6 3	○ 6 0	2 0	2.80	1
47	梅田 菜々花	八代ジュニア	● 3 6	● 3 6	○ 6 1	1 1	1.56	2
48	富川 夏妃	油山TC	● 0 6	● 1 6	○ 6 1	0 2	0.08	3

9:00

Q	氏名	所属	中原	福井	西面	勝敗	勝率	順位
49	中原 妃那	風Jr	○ 6 2	○ 6 2	○ 6 0	2 0	2.86	1
50	福井 雪乃	木下庭球塾	● 2 6	● 2 6	○ 6 3	1 1	1.47	2
51	西面 日陽里	筑紫野LTC	● 0 6	● 3 6	○ 6 3	0 2	0.20	3

8:30

R	氏名	所属	上奥	青山	後藤	勝敗	勝率	順位
52	上奥 ゆめ	フライトテニスセンター	○ 6 1	○ 6 1	○ 6 1	2 0	2.86	1
53	青山 小桜	櫻屋ジュニア	● 1 6	● 1 6	○ 6 4	1 1	1.41	2
54	後藤 陽織	福岡パシフィック	● 1 6	● 4 6	○ 6 4	0 2	0.29	3

8:30

S	氏名	所属	水口	中島	那須	勝敗	勝率	順位
55	水口 愛果	テニスDIVO	○ 6 0	○ 6 0	○ 6 0	2 0	3.00	1
56	中島 ひかり	ACTながさき	● 0 6	● 0 6	● 1 6	0 2	0.08	3
57	那須 彩芽	ITS九州	● 0 6	○ 6 1	○ 6 1	1 1	1.46	2

9:00

T	氏名	所属	住吉	中村	高力	勝敗	勝率	順位
WO 58	住吉 凜	ラフ	● 0 6	● 0 6	● 0 6	0 2	0.00	3
59	中村 彩音	GCSアカデミー	○ 6 0	○ 6 0	● 2 8	1 1	1.50	2
60	高力 愛子	ドリムTS	○ 6 0	○ 8 2	○ 8 2	2 0	2.88	1

(マスターズ出場がかかった場合のみ)

(3~4位決定戦)

(5~6位決定戦)

(9~10位決定戦)

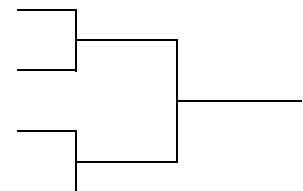
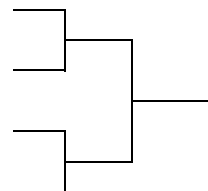
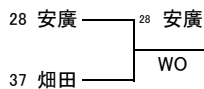

52 上奥
63

37 畑田
61

33 力武
60

37 畑田
62

37 畑田
75

46 仲村
64

52 上奥
62

52 上奥
62

52 上奥
62

60 高力

(予選リーグ) 8:30								1R				SF	F	
A	氏名	所属		青山	田嶋	高林	中島	森	諫山	田中	水上	勝敗	勝率	順位
1	青嶋 桃子	櫻屋ジュニア				○ 6 0		○ 6 1		○ 6 1	3 0	3.90	1	1 青嶋 田嶋
	和香奈	櫻屋ジュニア	● 0 6				○ 7 5		● 2 6	1 2	1.35	3		
2	高林 羽美	ACTながさき	● 1 6								0 3	0.27	4	
	中島 きらら	ACTながさき	● 1 6								2 1	2.59	2	
3	森 ゆずか	木下庭球塾			● 5 7				● 1 6					5 逆瀬川 大橋
	諫山 葵	木下庭球塾												
4	田中 聖香	ITS九州	● 1 6		○ 6 2			○ 6 1						
	水上 睦稀	グローバルアリーナ	● 1 6		○ 6 2			○ 6 1						
B	氏名	所属		逆瀬川	大橋	川内	田中	矢田	東	勝敗	勝率	順位		
5	逆瀬川 美冬	油山TC				○ 6 1		○ 6 1		2 0	2.86	1	5 逆瀬川 大橋	
	大橋 ひまり	九州国際TC	● 1 6						● 5 7	0 2	0.32	3		
6	川内 梨央	GCS7カデミー	● 1 6											
	田中 咲楽	EARNEST T.A	● 1 6											
7	矢田 陽	風Jr	● 1 6			○ 7 5				1 1	1.42	2		
	東 ひかる	風Jr	● 1 6			○ 7 5				1 1	1.42	2		
C	氏名	所属		本川	草野	石橋	坪井	諸隈	田代	勝敗	勝率	順位		
8	本川 澄	放虎原小				● 3 6		○ 6 2		1 1	1.53	2	9 石橋 坪井	
	草野 真帆	飯野小	○ 6 3					○ 6 3		2 0	2.67	1		
9	石橋 空	ドリムTS	○ 6 3					○ 6 3		2 0	2.67	1		
	坪井 舞央	浮羽テニス倶楽部	○ 6 3					○ 6 3		2 0	2.67	1		
10	諸隈 照	佐賀GTC	● 2 6			● 3 6				0 2	0.29	3		
	田代 祐乃	佐賀GTC	● 2 6			● 3 6				0 2	0.29	3		
D	氏名	所属		深町	高倉	井本	宮崎	芳野	船戸	勝敗	勝率	順位		
11	深町 友実加	ラフ				○ 6 0		○ 6 2		2 0	2.86	1	11 深町 高倉	
	高倉 万智	ラフ	● 0 6					○ 6 6		0 2	0.00	3		
12	井本 花琳	太閤TC	● 0 6					○ 6 6		0 2	0.00	3		
	宮崎 桃花	太閤TC	● 0 6					○ 6 6		0 2	0.00	3		
13	芳野 里帆	長崎J-StarTC	● 2 6			○ 6 0				1 1	1.57	2		
	船戸 蘭心	南島原ジュニア	● 2 6			○ 6 0				1 1	1.57	2		
E	氏名	所属		大友	草場	山本	古川	高見	山高	勝敗	勝率	順位		
14	大友 真月	太閤TC				○ 6 0		○ 6 4		2 0	2.75	1	14 大友 草場	
	草場 椎奈	ITS九州Jr	● 0 6					○ 6 6		0 2	0.14	3		
15	山本 楓	GCS7カデミー	● 0 6					○ 6 6		0 2	0.14	3		
	古川 瑛	GCS7カデミー	● 0 6					○ 6 6		0 2	0.14	3		
16	高見 葵	MC.FORD	● 4 6			○ 6 2				1 1	1.56	2		
	山高 心慎	佐世保LTC	● 4 6			○ 6 2				1 1	1.56	2		

(3~4位決定戦) (マスターズ出場がかかった場合のみ)

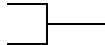

(予選リーグ) 8:30								1R				SF	F	
A	氏名	所属		毛利	仲村	佐藤	中村	馬郡	富永	中川原	那須	勝敗	勝率	順位
1	毛利 優奈	太閤TC				○ 6 0		○ 6 0		○ 6 0	3 0	4.00	1	1 毛利 仲村
	仲村 悠花	やまとジュニア	● 0 6					○ 6 3		● 4 6	1 2	1.40	2	
2	佐藤 明日香	GCS7カデミー	● 0 6					○ 6 3		● 4 6	1 2	1.40	2	
	中村 彩音	GCS7カデミー	● 0 6					○ 6 3		● 4 6	1 2	1.40	2	
3	馬郡 美玲	諫早ジュニア	● 0 6			● 3 6				○ 6 4	1 2	1.36	4	8 毛利 水口
	富永 堇	長崎J-StarTC	● 0 6			● 3 6				○ 6 4	1 2	1.36	4	
4	中川原 冴	グローバルアリーナ	● 0 6			○ 6 4				● 4 6	1 2	1.38	3	
	那須 彩芽	ITS九州	● 0 6			○ 6 4				● 4 6	1 2	1.38	3	
B	氏名	所属		住吉	佐伯	山本	青山	中原	山内	勝敗	勝率	順位		
5	住吉 凛	ラフ				● 0 6		● 0 6		0 2	0.00	3	7 中原 山内	
	佐伯 心結	ラフ	○ 6 0							● 3 8	1 1	1.53		2
6	山本 和	GCS7カデミー	○ 6 0							● 3 8	1 1	1.53		2
	青山 小桜	櫻屋ジュニア	○ 6 0							● 3 8	1 1	1.53		2
7	中原 妃那	風Jr	○ 6 0			○ 8 3				2 0	2.82	1		
	山内 美弥	風Jr	○ 6 0			○ 8 3				2 0	2.82	1		
C	氏名	所属		毛利	水口	福田	富川	平原	橋本	勝敗	勝率	順位		
8	毛利 空	プライベートセンター				○ 6 1		○ 6 2		2 0	2.80	1	8 毛利 水口	
	水口 由貴	グリーンビレッジTC	● 1 6							● 1 6	0 2	0.14		3
9	福田 さくら	GCS7カデミー	● 1 6							● 1 6	0 2	0.14		3
	富川 夏紀	油山TC	● 1 6							● 1 6	0 2	0.14		3
10	平原 凜子	テニスDIVO	● 2 6			○ 6 1					1 1	1.53	2	
	橋本 幸美	テニスDIVO	● 2 6			○ 6 1					1 1	1.53	2	
D	氏名	所属		田重田	上奥	田嶋	栗山	柴村	水口	勝敗	勝率	順位		
11	田重田 真唯	グリーンビレッジTC				○ 6 0		○ 6 2		2 0	2.86	1	11 田重田 上奥	
	上奥 ゆめ	プライベートセンター	● 0 6					● 1 6		0 2	0.08	3		
12	田嶋 優里奈	櫻屋ジュニア	● 0 6					● 1 6		0 2	0.08	3		
	栗山 華	ITS九州Jr	● 0 6					● 1 6		0 2	0.08	3		
13	柴村 晴香	A77緑健久山TC	● 2 6			○ 6 1				1 1	1.53	2		
	水口 愛果	テニスDIVO	● 2 6			○ 6 1				1 1	1.53	2		
E	氏名	所属		井上	森	首藤	前野	児島	福田	勝敗	勝率	順位		
14	井上 英々赤	ITU				● 0 6		● 0 6		0 2	0.00	3	16 児島 福田	
	森 音羽	BSSA久留米	○ 6 0							● 3 8	1 1	1.53		2
15	首藤 母花	GCS7カデミー	○ 6 0							● 3 8	1 1	1.53		2
	前野 翔南	ITS九州Jr	○ 6 0							● 3 8	1 1	1.53		2
16	児島 未純	TEAM F	○ 6 0			○ 8 3				2 0	2.82	1		
	福田 紗月	TEAM F	○ 6 0			○ 8 3				2 0	2.82	1		
F	氏名	所属		大蔵	安廣	森永	円城寺	後藤	轟木	力武	福井	勝敗	勝率	順位
17	大蔵 好花	北九州ウエストサイド				○ 6 0		○ 6 0		○ 6 0	3 0	4.00	1	17 大蔵 安廣
	安廣 有純	北九州ウエストサイド	● 0 6					● 5 7		● 4 6	0 3	0.32	4	
18	森永 鈴葉	やまとジュニア	● 0 6					● 5 7		● 4 6	0 3	0.32	4	
	円城寺 萌々	やまとジュニア	● 0 6					● 5 7		● 4 6	0 3	0.32	4	
19	後藤 陽織	福岡ハソウク	● 0 6			○ 7 5				● 2 6	1 2	1.35	3	
	轟木 日陽	柳川ウエステリア	● 0 6			○ 7 5				● 2 6	1 2	1.35	3	
20	力武 ひなた	木下庭球塾	● 0 6			○ 6 4		○ 6 2			2 1	2.50	2	
	福井 雪乃	木下庭球塾	● 0 6			○ 6 4		○ 6 2			2 1	2.50	2	

(3~4位決定戦) (マスターズ出場がかかった場合のみ)

