

第38回 BIG SHOT TENNIS TOURNAMENT

(仮ドロー)

大会日程

種目 & 日程		7月18日(土)	7月19日(日)	7月23日(木・祝)	
男子	オープン	シングルス	予選～F	—	予 備 日
		ダブルス	—	決勝リーグ	
BC級	BC級	シングルス	予選リーグ・各順位別,本戦2R	各順位別,3R～F	
		ダブルス	—	予選～F	
女子	BC級	シングルス	予選～F(各順位別)	—	
		ダブルス	—	予選～F	

受付時間

18日 (土)	オープン男子シングルス 全て 10:00	BC級男子シングルス (ABCDEF 11:00)(GHIJ 13:00)	BC級女子シングルス 全て 8:30
19日 (日)	オープン男子ダブルス 14:00	BC級男子ダブルス 全て 12:00	BC級女子ダブルス 全て 9:00

※ 参加同意チェックシートをご記入の上、エントリー時に提出をお願い致します。

【大会注意事項】

- 1 当日雨天の場合は、試合の有無を『AM 8:00』に決定いたします。各自連絡をし確認して下さい。
 - 2 指定された受付時間までに本部で受付を済ませて下さい。
 - 3 試合進行はオーダーオブプレイにより行います。オフィシャルボードを確認して下さい。
 - 4 全試合、ノーアドバンテージ方式の1セットマッチ(6-6、タイブレーク)で行います。
 - 5 全試合セルフジャッジにて行います。
 - 6 予選リーグが3名(組)の場合は、1試合目(上段対中段)→2試合目(1試合目敗者対下段)→3試合目(1試合目勝者対下段)の順番で行います。※1試合目の敗者は、コートに残って続けて試合を行って下さい。予選リーグが4名(組)の場合は、1試合ずつの進行となります。当日のオーダーオブプレイにてご確認願います。
 - 7 試合前のウォーミングアップは、サービス4本で直ちに試合を始めて下さい。
 - 8 テニスウェア、テニスシューズを着用して下さい。
 - 9 当日の棄権などは、大会本部へ事前に連絡を行って下さい。
また昼食等で会場を離れるときも、必ず本部に届けて下さい。
 - 10 禁止事項に違反し、警告に従わない場合は、当該プレイヤーを失格とすることもあります。
 - 11 手荷物・貴重品の管理は、各自で行って下さい。
 - 12 コート周辺の路上は、駐車禁止となっております。路上駐車はお辞め下さい。
尚、コート周辺の路上や駐車場でのウォーミングアップ(ボレーボレー等)も付近住民の迷惑となりますのでご遠慮下さい。
 - 13 大会期間中は駐車場が大変混雑すると思われるので、公共交通機関(鹿児島本線折尾駅、乗り換え、筑豊本線本城駅下車徒歩5分)のご利用、もしくは出来る限りの相乗り乗車でのご来場をお願いします。
尚、満車の際は、産業医科大学病院駐車場
(5h=200円、5h以降は1時間ごとに100円。徒歩5分)をご利用下さい。
- ※ 大会本部、及びプレイヤーズラウンジはクラブハウス2Fに設けています。
※ 別紙、「出場にあたるチェックシート」の内容を全てに対し理解・同意頂いた上で、各項目にご記入したチェックシートを、当日のエントリー時にご提出願います。
また、チェックシートの未提出や内容に理解・同意頂けない場合は出場をお断り致します。

連絡先 北九州ウエストサイドテニスクラブ
TEL 093-602-2600

第38回 BIG SHOT TENNIS TOURNAMENT

新型コロナウイルス対策注意事項

☆新型コロナウイルス対策として、下記内容をご理解下さい。

- ・会場の人数を減らし密を防ぐため、極力選手のみのご来場にご協力願います。
- ・大会1週間前から当日の朝まで自宅で検温を行い、37.5度以上の発熱がある、咳や咽頭痛などウイルス感染の疑いがある場合は参加を辞退して頂きます。
- ・大会1ヶ月以内において、新型コロナウイルス感染症陽性とされた方との濃厚接触がある場合は、ご参加頂けません。
- ・大会1ヶ月以内において、同居家族や身近な知人に新型コロナウイルス感染症の疑いのある方がいる場合は、ご参加頂けません。
- ・大会当日から2週間前までの間で、政府から入国制限、入国後の観察期間を必要と発表されている国・地域への渡航、並びに当該在住者との濃厚接触がある場合は参加頂けません。
- ・試合中以外は、マスクの着用にご協力願います。また手洗いやうがい等をこまめに行い、各自で感染予防策を行うことに同意願います。
- ・当大会は、「握手」を自粛します。代わりに試合前=「宜しくお願いします」、終了後=「ありがとうございました」と言って、相手へのリスペクトを言葉で表すものとします。
- ・大会期間中は、感染予防対策に協力し、これに応じますようお願い致します。
- ・大会後に、参加者が新型コロナウイルスの感染が確認された場合、北九州ウエストサイドテニスクラブ(主催者)への責任は追及しないことを同意頂きます。
- ・当大会の参加申込者は、上記全ての事項を理解し同意したものと致します。
- ・申込代表者、各クラブ・団体責任者の皆様は、上記内容を全ての参加者へ周知徹底の程、お願い致します。

男子 オープン シングルス

7月18日(土) 10:00迄

A	氏名	所属	坂本	木村	佐藤	勝敗	勝率	順位
1	坂本 悠輔	オンザロード						
2	木村 直翔	TTmT						
3	佐藤 一世	北九州ウエスト						

7月18日(土) 10:00迄

B	氏名	所属	松中	山本	金子	勝敗	勝率	順位
4	松中 脩	TTmT						
5	山本 祥慎	北九州ウエスト						
6	金子 伸太郎	共立大テニス部						

7月18日(土) 10:00迄

C	氏名	所属	守田	宮原	荒川	勝敗	勝率	順位
7	守田 寛啓	テニス陣原						
8	宮原 可成	TTmT						
9	荒川 真弘	北九州ウエスト						

決勝リーグ

	氏名	所属				勝敗	勝率	順位

男子 オープン ダブルス

決勝リーグ

7月19日(日) 14:00迄

	氏名	所属	有田 坂本	松中 中尾	守田 安藤	村雲 在永	勝敗	勝率	順位
1	有田 響 坂本 悠輔	北九州ウエスト オンザロード							
2	松中 脩 中尾 和樹	TTmT TTmT							
3	守田 寛啓 安藤 圭太	テニス陣原 安川電機行橋							
4	村雲 重夫 在永 昇洋	北九州ウエスト スプラッシュ							

男子 BC級 シングルス

7月18日(土) 11:00迄

A	氏名	所属	中西	坂口	藤本	蔵内	勝敗	勝率	順位
1	中西 洋	安川電機							
2	坂口 寿規	T同好会							
3	藤本 信昭	グリーンヒルスITS							
4	蔵内 保明	北九州ウエスト							

7月18日(土) 11:00迄

B	氏名	所属	福岡	穴井	松本	那須野	勝敗	勝率	順位
5	福岡 洋一	芦屋TC							
6	穴井 賢二	テニスDIVO							
7	松本 雅裕	ハンコック							
8	那須野 美道	北九州ウエスト							

7月18日(土) 11:00迄

C	氏名	所属	佐々木	松原	太田	吉武	勝敗	勝率	順位
9	佐々木 博史	TOTO							
10	松原 孝典	フリー							
11	太田 健介	北九州ウエスト							
12	吉武 聡	グリーンヒルスITS							

7月18日(土) 11:00迄

D	氏名	所属	倉原	鹿毛	弥吉	森	勝敗	勝率	順位
13	倉原 憲一	Y・T・C							
14	鹿毛 晋	北九州ウエスト							
15	弥吉 祐典	福岡県庁							
16	森 憲一	フロムA							

7月18日(土) 11:00迄

E	氏名	所属	湯原	渡辺	中村	荒木	勝敗	勝率	順位
17	湯原 匠	三菱マテリアル							
18	渡辺 勇樹	フリー							
19	中村 啓章	フロムA							
20	荒木 悠	北九州ウエスト							

7月18日(土) 11:00迄

F	氏名	所属	岩崎	三浦	橋本	小島	勝敗	勝率	順位
21	岩崎 良二	高田工業所テニス部							
22	三浦 斉	フロムA							
23	橋本 和博	フリー							
24	小島 康友	北九州ウエスト							

7月18日(土) 13:00迄

G	氏名	所属	宗岡	園山	相川	荻巣	勝敗	勝率	順位
25	宗岡 智博	舞ヶ丘TC							
26	園山 卓哉	北九州ウエスト							
27	相川 清志	T同好会							
28	荻巣 靖博	グリーンヒルスITS							

7月18日(土) 13:00迄

H	氏名	所属	村田	坂上	安部	辻本	勝敗	勝率	順位
29	村田 憲俊	フロムA							
30	坂上 卓二	グリーンヒルスITS							
31	安部 紘史	北九州ウエスト							
32	辻本 哲次	福岡県庁							

7月18日(土) 13:00迄

I	氏名	所属	上原	三浦	長野	勝敗	勝率	順位
33	上原 忠博	北九州ウエスト						
34	三浦 哲朗	日本製鉄八幡						
35	長野 和真	スプラッシュ						

7月18日(土) 13:00迄

J	氏名	所属	堀田	大谷	楠	勝敗	勝率	順位
36	堀田 郁夫	フロムA						
37	大谷 伸生	フリー						
38	楠 征二	行橋テニスサークル						

男子 BC級 シングルス

1・2位トーナメント

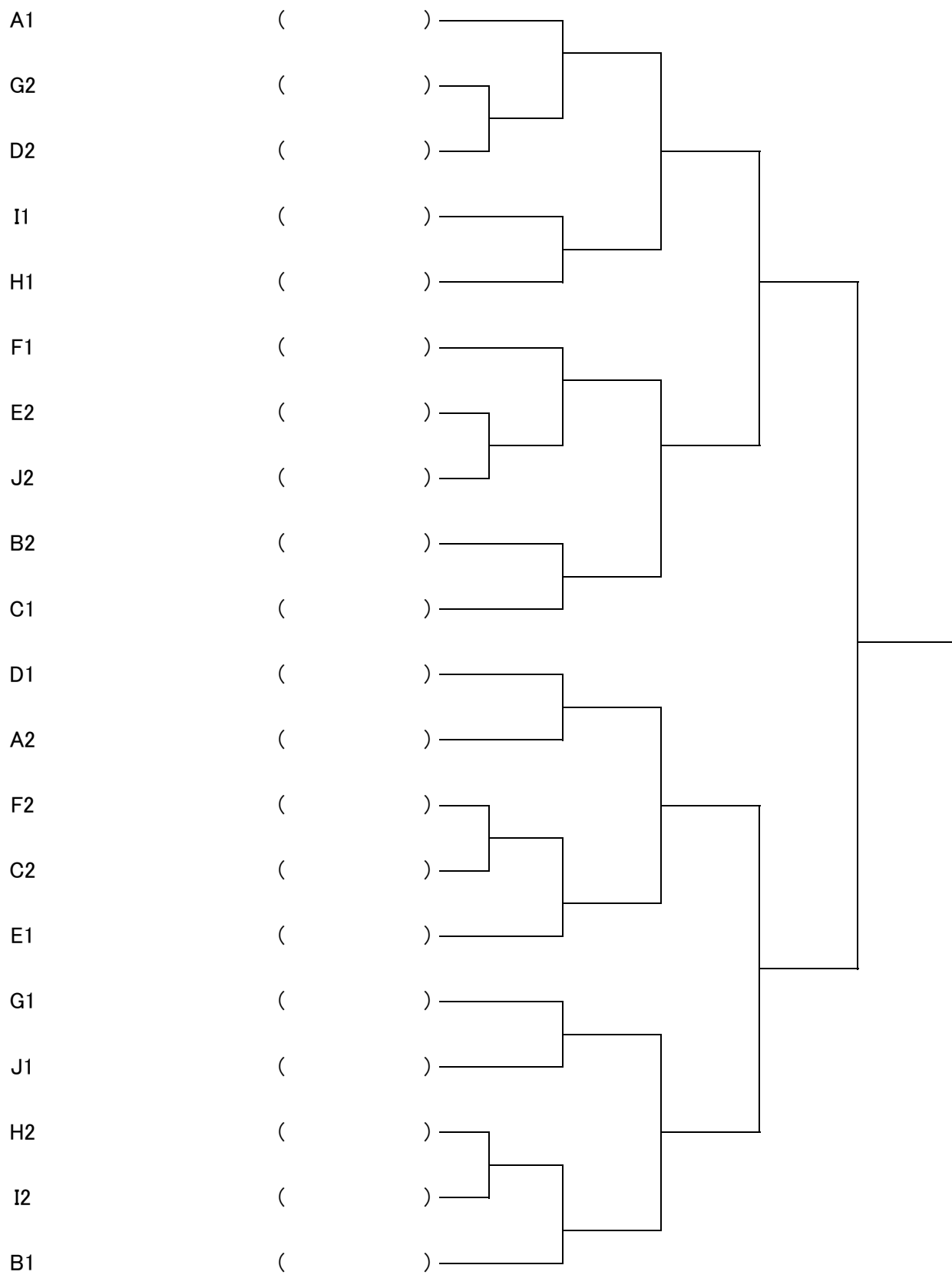

3・4位トーナメント

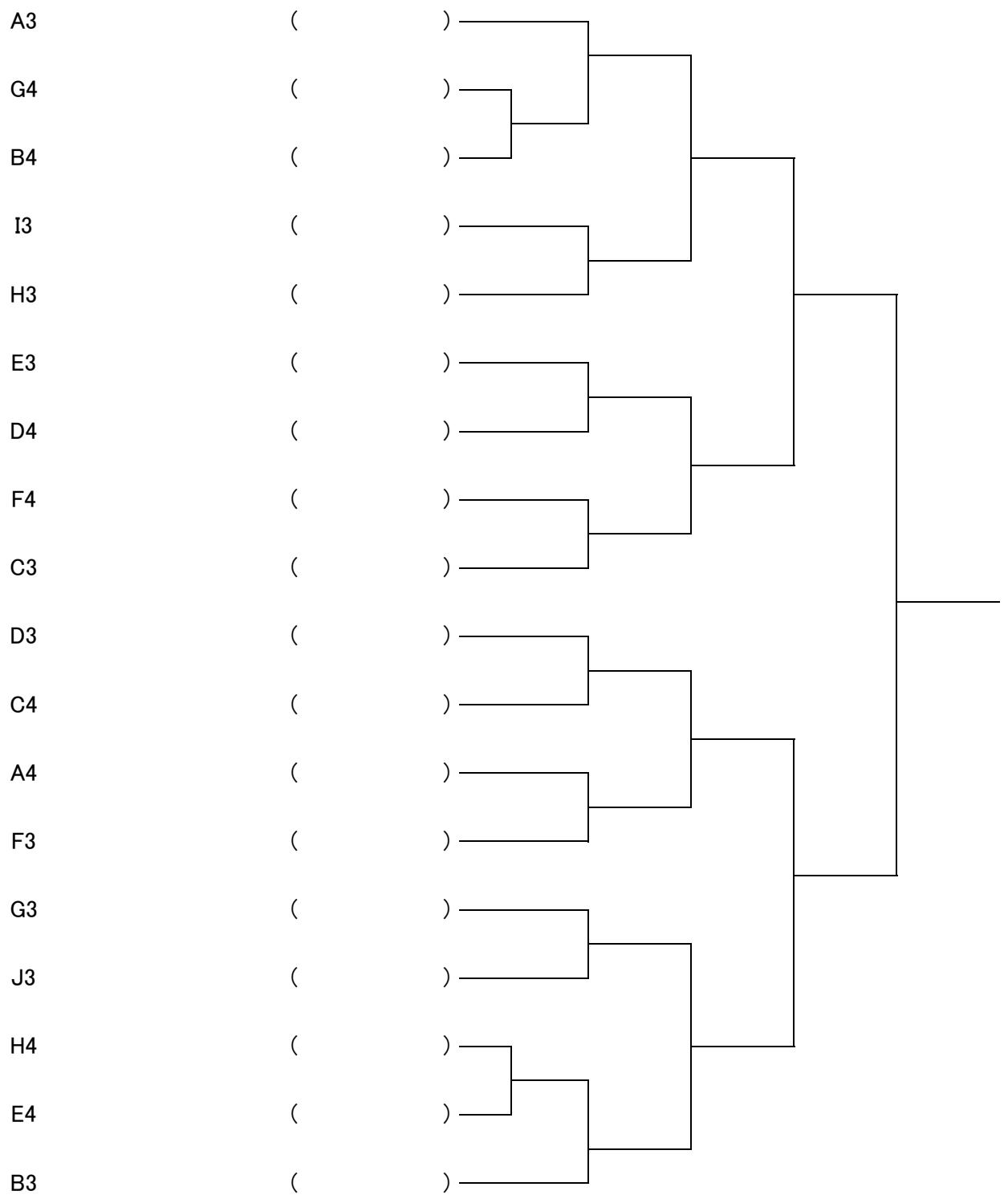

男子 BC級 ダブルス

7月19日(日) 12:30迄

A	氏名	所属	堀田 村田	弥吉 辻本	川野 中根	楠 梶原	勝敗	勝率	順位
1	堀田 郁夫 村田 憲俊	フロムA フロムA							
2	弥吉 祐典 辻本 哲次	福岡県庁 福岡県庁							
3	川野 英郎 中根 信博	北九州ウエスト 北九州ウエスト							
4	楠 征二 梶原 浩二	行橋テニスサークル 行橋テニスサークル							

7月19日(日) 12:30迄

B	氏名	所属	相川 坂口	上原 那須野	松本 岩切	佐々木 渡辺	勝敗	勝率	順位
5	相川 清志 坂口 寿規	T同好会 T同好会							
6	上原 忠博 那須野 美道	北九州ウエスト 北九州ウエスト							
7	松本 雅裕 岩切 洋彦	ハンコック ハンコック							
8	佐々木 博史 渡辺 勇樹	TOTO フリー							

7月19日(日) 12:30迄

C	氏名	所属	松崎 手嶋	田中 田辺	見潮 塚本	勝敗	勝率	順位
9	松崎 誠 手嶋 秀和	北九州ウエスト 北九州ウエスト						
10	田中 孝治 田辺 佳矩	行橋テニスサークル 行橋テニスサークル						
11	見潮 浩一 塚本 茂人	穴生TC 穴生TC						

1・2位トーナメント

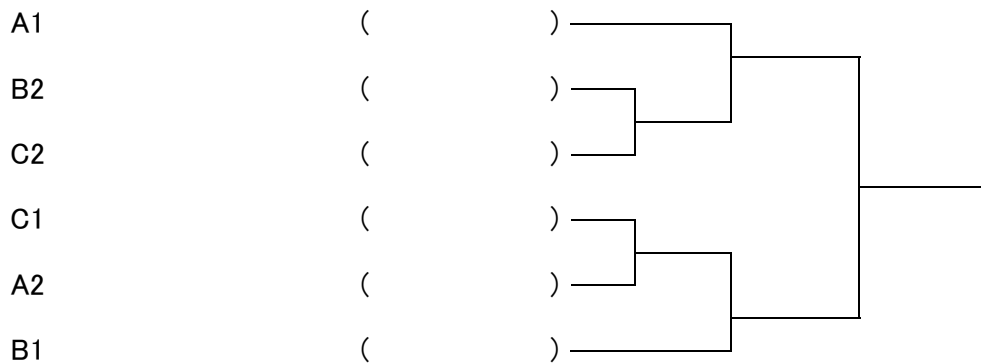

3・4位トーナメント

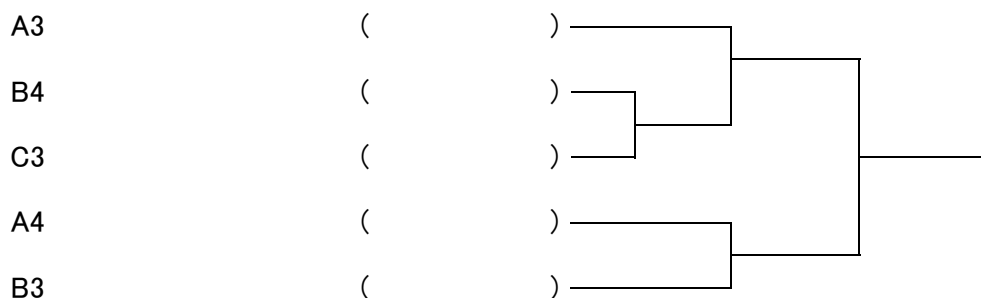

女子 BC級 シングルス

7月18日(土) 8:30迄

A	氏名	所属	森	菊池	阿部	佐藤	勝敗	勝率	順位
1	森 恵美	FROMA							
2	菊池 久実	グリーンヒルズITS							
3	阿部 智美	舞ヶ丘TC							
4	佐藤 幸子	ビバTC							

7月18日(土) 8:30迄

B	氏名	所属	高尾	三宅	池田	坂口	勝敗	勝率	順位
5	高尾 美穂	グリーンヒルズITS							
6	三宅 菜桜	小倉西高校							
7	池田 舞	TTC							
8	坂口 智子	FROMA							

1・2位トーナメント

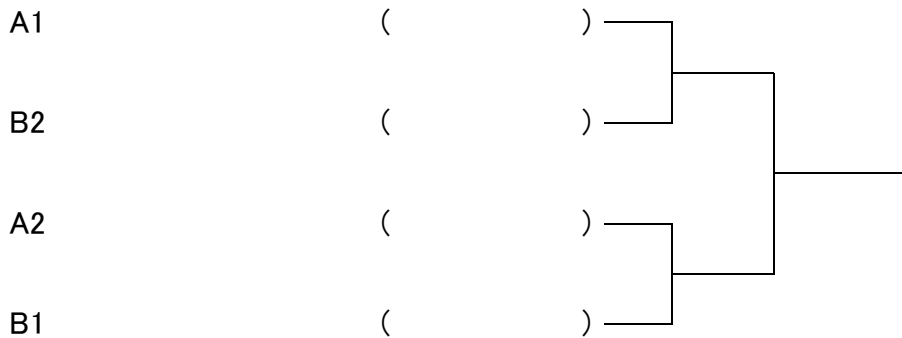

3・4位トーナメント

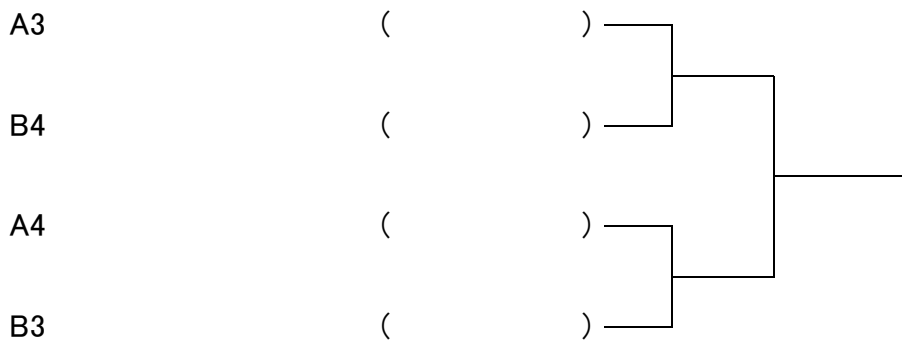

女子 BC級 ダブルス

7月19日(日) 9:00迄

A	氏名	所属	内藤 黒田	森本 藤本	西 阿部	東 三宅	勝敗	勝率	順位
1	内藤 真理子 黒田 千恵美	芦屋TC 北九州ウエスト							
2	森本 幸子 藤本 涼子	坂村TA 坂村TA							
3	西 環 阿部 智美	舞ヶ丘TC 舞ヶ丘TC							
4	東 優花 三宅 菜桜	八幡南高校 小倉西高校							

7月19日(日) 9:00迄

B	氏名	所属	佐藤 那須野	南部 小田	江上 吉田	濱田 高尾	勝敗	勝率	順位
5	佐藤 幸子 那須野 真紀子	ビバTC 北九州ウエスト							
6	南部 美奈子 小田 淳子	フリー フリー							
7	江上 由美 吉田 由美	田川TC 舞ヶ丘TC							
8	濱田 美栄 高尾 美穂	NISHIO FACTORY グリーンヒルズITS							

7月19日(日) 9:00迄

C	氏名	所属	坂口 森	松井 松尾	原田 岸川	榊 渡辺	勝敗	勝率	順位
9	坂口 智子 森 恵美	フロムA フロムA							
10	松井 朋子 松尾 聡子	グローバルアリーナ 舞ヶ丘TC							
11	原田 秀子 岸川 恵子	TS.TRY TS.TRY							
12	榊 華奈 渡辺 貴子	TTC TTC							

7月19日(日) 9:00迄

D	氏名	所属	花田 平野	桑原 江島	池田 手嶋	竹内 菊池	勝敗	勝率	順位
13	花田 しおり 平野 紀香	フリー 三萩野クラブ							
14	桑原 由美子 江島 なぎさ	TS.TRY TS.TRY							
15	池田 舞 手嶋 沙耶加	TTC TTC							
16	竹内 かおり 菊池 久実	舞ヶ丘TC グリーンヒルズITS							

女子 BC級 ダブルス

1・2位トーナメント

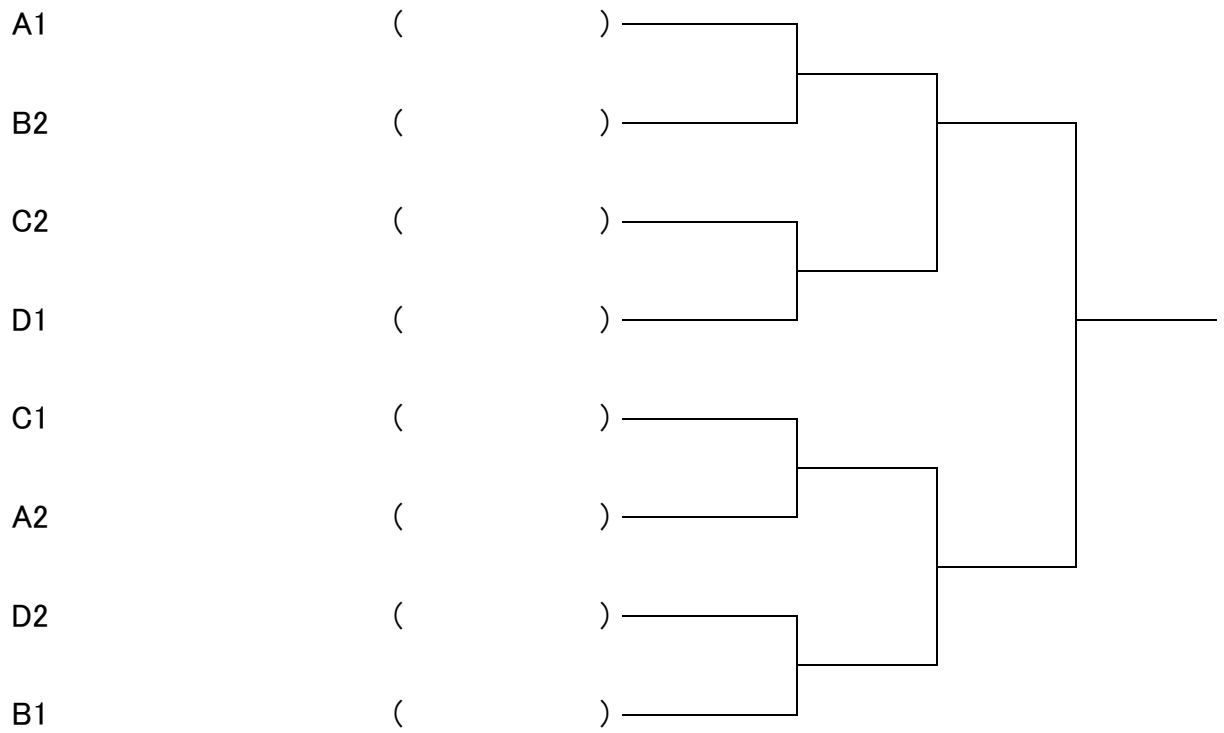

3・4位トーナメント

